

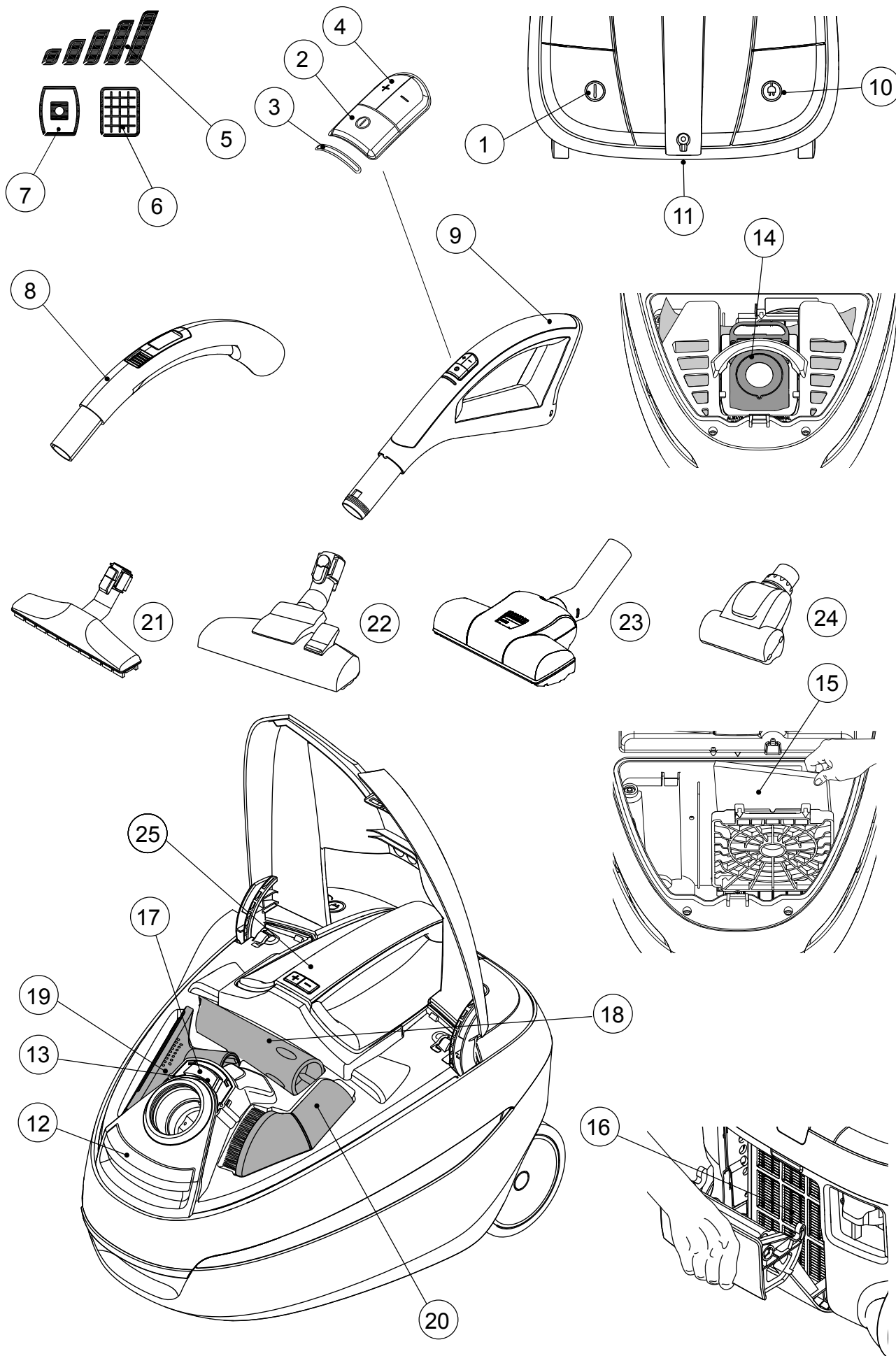

Instructions for use





(EN)	Instructions for use	4- 10
(DE)	Betriebsanleitung.....	11- 17
(FR)	Instructions d'utilisation	18- 24
(ES)	Instrucciones de manejo.....	25- 31
(PT)	Instruções de operação	32- 38
(IT)	Istruzioni sull'uso	39- 45
(NL)	Gebruiksaanwijzing	46- 52
(SV)	Bruksanvisning	53- 59
(NO)	Instruksjonsbok.....	60- 66
(DA)	Brugsvejledning	67- 73
(FI)	Käyttöohje.....	74- 80
(KO)	사용 방법	81- 86
(ET)	Kasutusjuhend.....	87- 92
(LV)	Lietošanas instrukcijas	93- 99
(LT)	Naudojimo instrukcija	100-105
(PL)	Instrukcja obsługi.....	106- 112
(CS)	Návod k použití.....	113- 119
(SK)	Návod na použitie.....	120-126
(HU)	Használati utasítás	127- 133
(SL)	Navodila za uporabo.....	134- 140
(EL)	Οδηγίες χρήσης.....	141- 147
(TR)	Kullanım Kılavuzu.....	148- 155
(RU)	Эксплуатации	156- 164
	Illustrations	165- 167

Αγαπητέ πελάτη της Nilfisk,



Συγχαρητήρια για την αγορά της νέας ηλεκτρικής σκούπας Nilfisk.

Προτού χρησιμοποιήσετε τη συσκευή για πρώτη φορά, φροντίστε να διαβάσετε καλά το παρόν έγγραφο και να το έχετε πάντα εύκαιρο για χρήση.

Σύμβολα που χρησιμοποιούνται για την επισήμανση των οδηγιών



ΠΡΟΕΙΔΟΠΟΙΗΣΗ

Κίνδυνος που μπορεί να οδηγήσει σε σοβαρό τραυματισμό και βλάβη.

Πίνακας περιεχομένων

Σύνοψη - εικόνες εντός του μπροστινού καλύμματος.....	141
Εμφάνιση των συμβόλων στη λαβή μεταφοράς	141
Οδηγίες ασφάλειας	141
Οδηγίες χρήσης	142
Συμβουλές καθαρισμού	144
Αντιμετώπιση προβλημάτων	144
Επισκευή και συντήρηση	145
Εγγύηση και τεχνική υποστήριξη.....	145
WEEE	146
Τεχνικές Προδιαγραφές	146
Δήλωση Συμμόρφωσης.....	147

Σύνοψη - εικόνες εντός του μπροστινού καλύμματος

1	Κουμπί ενεργοποίησης/απενεργοποίησης
2	Κουμπί ενεργοποίησης/απενεργοποίησης, τηλεχειριστήριο
3	Ένδειξη ενεργοποίησης/απενεργοποίησης, ηλεκτρονικά
4	Ρύθμιση επιπέδου ισχύος, τηλεχειριστήριο
5	Ένδειξη επιπέδου ισχύος, ηλεκτρονικά
6	Ένδειξη φίλτρου HEPA, ηλεκτρονικά
7	Ένδειξη σακούλας σκόνης, ηλεκτρονικά
8	Χειροκίνητη λαβή
9	Απομακρυσμένη λαβή
10	Κουμπί τύλιγμα καλωδίου
11	Βραχίονας στάθμευσης
12	Κουμπί ανοίγματος/κλεισίματος, δοχείο σκόνης
13	Ένδειξη σακούλας σκόνης (μοντέλα Classic)
14	Σακούλα σκόνης
15	Προ-φίλτρο
16	Φίλτρο HEPA
17	Κουμπί ανοίγματος/κλεισίματος, καπάκι εξαρτήματος
18	Ακροφύσιο για χαραμάδες
19	Ακροφύσιο για ταπετσαρίες
20	Ακροφύσιο βούρτσας
21	Ακροφύσιο για σκληρά δάπεδα (δεν περιλαμβάνεται σε όλα τα μοντέλα)
22	Συνδυαστικό ακροφύσιο
23	Ενισχυμένο ακροφύσιο (δεν περιλαμβάνεται σε όλα τα μοντέλα)
24	Ακροφύσιο Mini Turbo (δεν περιλαμβάνεται σε όλα τα μοντέλα)
25	Λαβή μεταφοράς

Εμφάνιση των συμβόλων στη λαβή μεταφοράς

(δεν περιλαμβάνεται σε όλα τα μοντέλα)



Η σακούλα σκόνης είναι γεμάτη και πρέπει να αντικατασταθεί.



Το φίλτρο HEPA πρέπει να αντικατασταθεί. Φωτεινή ένδειξη-έγκαιρη προειδοποίηση, η φίλτρο HEPA πρέπει να αντικατασταθεί σύντομα.



Το μηχάνημα Εντός λειτουργίας.



Υποδεικνύει το τρέχον επίπεδο ισχύος

Οι προδιαγραφές και οι λεπτομέρειες υπόκεινται σε αλλαγές χωρίς προειδοποίηση.

Οδηγίες ασφάλειας



ΠΡΟΕΙΔΟΠΟΙΗΣΗ

- Μη χρησιμοποιείτε το μηχάνημα αν δεν έχετε τοποθετήσει σωστά τη σακούλα σκόνης και τα φίλτρα.
- Αυτό το μηχάνημα δεν προορίζεται για αναρρόφηση επικίνδυνων, υλικών ή αερίου, αν το χρησιμοποιήσετε για τέτοια χρήση μπορεί να εκθέσετε την ανθρώπινη υγεία σε σοβαρούς κινδύνους.
- Το μηχάνημα αυτό δεν πρέπει να χρησιμοποιείται για αναρρόφηση νερού ή άλλων υγρών.
- Μην περισυλλέγετε αιχμηρά αντικείμενα όπως βελόνες ή κομμάτια, γυαλιού.
- Μην περισυλλέγετε οτιδήποτε καίγεται ή βγάζει καπνό, όπως τσιγάρα, σπύρτα ή καυτές στάχτες.
- Χρησιμοποιείτε και αποθηκεύετε το μηχάνημα σε εσωτερικό χώρο και σε ξηρό περιβάλλον, 0 °C ως 60 °C.
- Μη χρησιμοποιείτε το μηχάνημα σε εξωτερικούς χώρους.
- Μη χειρίζεστε το μηχάνημα με

- βρεγμένα χέρια.
- Θέστε εκτός λειτουργίας το μηχάνημα προτού το αποσυνδέσετε από την ηλεκτρική παροχή.
- Για να το αποσυνδέσετε, τραβήξτε το ρευματολήπτη και όχι το καλώδιο. Μην μεταφέρετε ή τραβάτε το μηχάνημα από το καλώδιο.
- Το μηχάνημα δεν πρέπει να χρησιμοποιείται αν το καλώδιο εμφανίζει τυχόν σημάδια βλάβης. Ελέγχετε τακτικά το καλώδιο για τυχόν βλάβες, και ιδιαίτερα αν έχει φθαρεί, αν έχει μαγκωθεί σε πόρτα ή πατηθεί.
- Μη χρησιμοποιείτε το μηχάνημα αν εμφανίζει ελαττώματα. Αν το μηχάνημα έχει πέσει κάτω, έχει πάθει βλάβη, έχει παραμείνει σε εξωτερικό χώρο ή έχει βραχεί, ζητήστε να το ελέγξουν σε ένα εξουσιοδοτημένο κέντρο τεχνικής υποστήριξης.
- Δεν πρέπει να πραγματοποιούνται αλλαγές ή μετατροπές στα μηχανικά ή ηλεκτρικά εξαρτήματα ασφαλείας.
- Όλες οι επισκευές πρέπει να εκτελούνται σε εξουσιοδοτημένο κέντρο τεχνικής υποστήριξης.
- Χρησιμοποιήστε μόνο γνήσιες σακούλες σκόνης, γνήσια φίλτρα και γνήσια εξαρτήματα Nilfisk από τον τοπικό σας αντιπρόσωπο. Η χρήση μη εξουσιοδοτημένων σακουλών σκόνης και φίλτρων ακυρώνει την εγγύηση.
- Θέστε το μηχάνημα εκτός λειτουργίας και αποσυνδέστε το προτού αλλάξετε σακούλα σκόνης ή φίλτρο, ραβώντας τον ρευματολήπτη και όχι το καλώδιο.

- Η συσκευή υτή μπορεί να χρησιμοποιηθεί από παιδιά ηλικίας 8 ετών και άνω και άτομα με μειωμένη φυσική, αισθητήρια ή νοητική ικανότητα ή με έλλειψη εμπειρίας ή γνώσεων, μόνο εάν επιβλέπονται ή τους έχουν δοθεί οδηγίες σχετικά με την ασφαλή χρήση της συσκευής και κατανοούν τους κινδύνους.
- Τα παιδιά πρέπει να επιτηρούνται ώστε να διασφαλίζεται ότι δεν παίζουν με τη συσκευή.
- Ο καθαρισμός και η συντήρηση δεν πρέπει να πραγματοποιείται από παιδιά, εάν δεν επιβλέπονται.
- Αν το καλώδιο τροφοδοσίας έχει φθαρεί, πρέπει να αντικατασταθεί από τον κατασκευαστή, τον εξουσιοδοτημένο αντιπρόσωπο ή ομοίως έμπειρα άτομα ώστε να αποφευχθεί τυχόν κίνδυνος.
- Οι μη επαναφορτιζόμενες μπαταρίες δεν πρέπει να φορτίζονται.
- Να μην χρησιμοποιούνται μαζί διαφορετικοί τύποι μπαταριών ή καινούριες με χρησιμοποιημένες μπαταρίες.
- Οι μπαταρίες που έχουν εξαντληθεί θα πρέπει να αφαιρούνται από τη συσκευή και να απορρίπτονται με ασφάλεια.
- Εάν πρόκειται να αποθηκεύσετε τη συσκευή και να μην την χρησιμοποιήσετε για μεγάλο χρονικό διάστημα, θα πρέπει οι μπαταρίες να αφαιρεθούν.
- Τα σημεία παροχής δεν πρέπει να βραχυκυκλώνονται.

Οδηγίες χρήσης

Προτού χρησιμοποιήσετε το μηχάνημα βεβαιωθείτε ότι η τάση που αναγράφεται στην πλακέτα με τα χαρακτηριστικά στο

κάτω μέρος του μηχανήματος αντιστοιχεί στην τάση του ηλεκτρικού δικτύου. Το μηχανήμα παρέχεται με σακούλα σκόνης και προφίλτρο.

Οι αριθμοί **x** αναφέρονται στις εικόνες της σελίδας 165-167.

Εκκίνηση και διακοπή

Εκκίνηση

Τραβήξτε προς τα έξω το καλώδιο και τον ρευματολήπτη και συνδέστε το μηχανήμα σε μία πρίζα.

Ενεργοποίηση/απενεργοποίηση:

Επιλογή 1: Χρησιμοποιήστε το κουμπί ενεργοποίησης/απενεργοποίησης στη συσκευή

Επιλογή 2: Χρησιμοποιήστε το κουμπί ενεργοποίησης/απενεργοποίησης στο τηλεχειριστήριο (στο τέλος του καμπυλωτού σημείου)

Έχετε δυνατότητα εναλλαγής της λειτουργίας σε πέντε ρυθμίσεις. Το τρέχον επίπεδο ισχύος εμφανίζεται στη λαβή μεταφοράς (μόνο για τα μοντέλα Comfort/Superior). Στο μοντέλο Superior η ισχύς ρυθμίζεται επίσης από το τηλεχειριστήριο (λαβή σωλήνα).

Διακοπή

Θέστε το μηχανήμα εκτός λειτουργίας και αποσυνδέστε το από την ηλεκτρική παροχή. Αποσυνδέστε το μηχανήμα από την ηλεκτρική παροχή τραβώντας τον ρευματολήπτη και όχι το καλώδιο.

Σύνδεση σωλήνα, εύκαμπτου σωλήνα και ακροφυσίων

1

1. Τοποθετήστε το εξάρτημα σύνδεσης σωλήνα μέσα στην είσοδο αναρρόφησης τον μέχρι να ασφαλίσει και να ακουστεί ένα κλικ.
2. Συνδέστε τον εύκαμπτο σωλήνα στο σωλήνα και στρέψτε τον μέχρι να ασφαλίσει και να ακουστεί ένα κλικ.
3. Συνδέστε το σωλήνα και το ακροφύσιο και στρέψτε το μέχρι να ασφαλίσει και να ακουστεί ένα κλικ.
4. Ο μεταλλικός σωλήνας είναι τηλεσκοπικός και μπορεί να προσαρμόζεται στο ύψος σας. Τραβήξτε προς τα έξω τη ρυθμιζόμενη λαβή για να επεκτείνετε το σωλήνα, και προς τα πίσω για να τον μικρύνετε, στο επιθυμητό μήκος.

Αποσύνδεση

- Αποσυνδέστε το ακροφύσιο από το σωλήνα πιέζοντας το πλήκτρο.
- Αφαιρέστε τον εύκαμπτο σωλήνα από το σωλήνα πιέζοντας το πλήκτρο.
- Για να αφαιρέσετε τη σύνδεση του σωλήνα από την είσοδο αναρρόφησης πιέζοντας το πλήκτρο.

Αλλαγή της σακούλας σκόνης και των φίλτρων

Το μέγεθος και η ποιότητα των σακουλών σκόνης και των φίλτρων επηρεάζουν την αποδοτικότητα του μηχανήματος. Η χρήση μη γνήσιων σακουλών σκόνης και μη γνήσιων φίλτρων Nilfisk ενδέχεται να προκαλέσει περιορισμένη ροή αέρα η

οποία ίσως να έχει ως αποτέλεσμα την υπερφόρτωση του μηχανήματος.

Η χρήση μη γνήσιων σακουλών σκόνης και μη γνήσιων φίλτρων Nilfisk θα ακυρώσει την εγγύηση.

Η συσκευή είναι μια πλήρως αεροστεγής κατασκευή. Έτσι, διασφαλίζεται ότι ο αέρας και οι ακαθαρσίες που εισέρχονται στη συσκευή θα εξέλθουν μόνο μέσω του φίλτρου HEPA.

Αλλαγή της σακούλας σκόνης

2

Η ένδειξη σακούλας σκόνης υποδεικνύει τότε πρέπει να αλλάξετε σακούλα σκόνης. Χρησιμοποιείτε πάντα γνήσιες σακούλες σκόνης Nilfisk.

1. Ανοίξτε το κάλυμμα πιέζοντας το μάνδαλο αποδέσμευσης προς την κατεύθυνση των βελών.
2. Αφαιρέστε τη θήκη της σακούλας σκόνης από το διαμέρισμα σακούλας σκόνης.
3. Αφαιρέστε τη σακούλα σκόνης από τη θήκη. Η σακούλα της σκούπας κλείνει με το τράβηγμα τη λαβής του κολάρου.
4. Τοποθετήστε μια νέα σακούλα σκόνης δρομολογώντας το κολάρο στις διαδρομές της θήκης της σακούλας.
5. Τοποθετήστε τη θήκη της σακούλας στο διαμέρισμα σακούλας σκόνης. Ελέγξτε ότι η σακούλα σκόνης έχει τοποθετηθεί σωστά.

Αλλαγή του προφίλτρου

3

Το προφίλτρο προστατεύει το μοτέρ από την απορρόφηση μικρο-σωματιδίων που η σακούλα σκόνης δεν μπορεί να συγκρατήσει. Αλλάξτε το προφίλτρο κάθε φορά που έχετε αλλάξει τέσσερις σακούλες. Το προφίλτρο είναι τοποθετημένο πίσω από τη σακούλα σκόνης. Χρησιμοποιείτε πάντα γνήσια φίλτρα Nilfisk.

1. Ανοίξτε το καπάκι τραβώντας το από το μάνδαλο αποδέσμευσης.
2. Αφαιρέστε τη θήκη της σακούλας σκόνης μαζί με τη σακούλα από το διαμέρισμα σακούλας σκόνης.
3. Ανοίξτε το μάνδαλο προ-φίλτρου τραβώντας τη λαβή.
4. Αφαιρέστε το προ-φίλτρο.
5. Τοποθετήστε το νέο προ-φίλτρο (βεβαιωθείτε ότι μπορεί να διαβαστεί το κείμενο) και κλείστε το μάνδαλο προ-φίλτρου.
6. Τοποθετήστε τη θήκη της σακούλας στο διαμέρισμα σακούλας σκόνης. Ελέγξτε ότι η σακούλα σκόνης έχει τοποθετηθεί σωστά.

Αλλαγή του φίλτρου HEPA

4

Το φίλτρο HEPA καθαρίζει τον εξαγόμενο αέρα από μικρο-σωματίδια τα οποία δεν μπορεί να συγκρατήσει η σακούλα σκόνης. Το φίλτρο HEPA δεν είναι δυνατό να καθαριστεί με βούρτσα ή να πλυθεί. Τα μοντέλα Comfort και Superior διαθέτουν ένδειξη φίλτρου HEPA που υποδεικνύει τότε πρέπει να αλλάξετε φίλτρο HEPA. Για τα κλασικά μοντέλα, αλλάξτε το φίλτρο HEPA κάθε 4η αλλαγή σακούλας σκόνης. Να χρησιμοποιείτε πάντα

αυθεντικές σακούλες σκόνης και αυθεντικά φίλτρα.

1. Ανοίξτε το καπάκι στο πίσω μέρος της συσκευής τραβώντας το πτερύγιο.
2. Αφαιρέστε το φίλτρο HEPA.
3. Τοποθετήστε το νέο φίλτρο HEPA. Ελέγξτε ότι το φίλτρο HEPA έχει τοποθετηθεί σωστά. **ΣΗΜΕΙΩΣΗ:** Να αγγίζετε μόνο το πλαστικό πλαίσιο του φίλτρου.
4. Επανατοποθετήστε το καπάκι και κλείστε το σπρώχνοντας ο πτερύγιο προς τα μέσα. **ΣΗΜΕΙΩΣΗ:** Βεβαιωθείτε ότι το καπάκι έκλεισε καλά.

Ρύθμιση της ισχύος αναρρόφησης

Όλα τα μοντέλα διαθέτουν ρύθμιση πέντε βημάτων στη λαβή μεταφοράς. Στα μοντέλα Superior η ισχύς αναρρόφησης ρυθμίζεται επίσης από τη λαβή του σωλήνα.

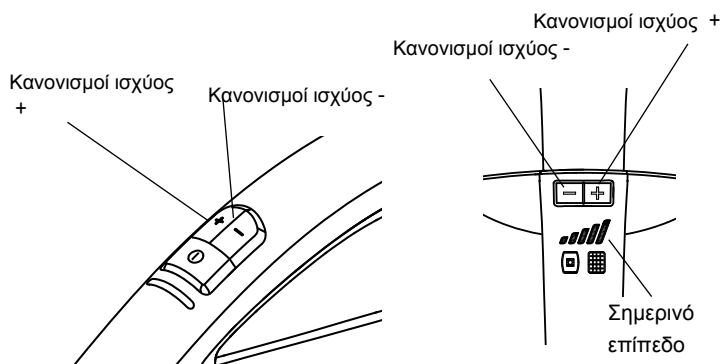

Το τρέχον επίπεδο ισχύος εμφανίζεται στη λαβή μεταφοράς (μόνο για τα μοντέλα Comfort/Superior).

Αντικατάσταση μπαταρίας στη λαβή εύκαμπτου σωλήνα

1. Ανοίξτε το καπάκι της θήκης μπαταρίας σύροντάς το προς το μπροστινό τμήμα της λαβής εύκαμπτου σωλήνα.
2. Αντικαταστήστε τις χρησιμοποιημένες μπαταρίες με νέες, τύπου 1,5 V AAA. Βεβαιωθείτε ότι η πολικότητα των μπαταριών στον βραχίονα είναι σωστή.
3. Επανατοποθετήστε το καπάκι της μπαταρίας σύροντάς το έως ότου ακούσετε τον χαρακτηριστικό ήχο κλικ.

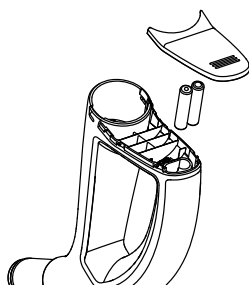

Στάθμευση του σωλήνα και του ακροφυσίου

5

Υπάρχουν δύο εγκοπές για την στάθμευση. Η μία εγκοπή που βρίσκεται στο κάτω μέρος χρησιμοποιείται όταν το μηχανήμα είναι τοποθετημένο προς τα πίσω, και η άλλη που βρίσκεται στην πίσω πλευρά χρησιμοποιείται όταν το μηχανήμα είναι τοποθετημένο στους τροχούς του.

Θερμική ασφάλεια

Το μηχανήμα διαθέτει μία θερμική ασφάλεια, η οποία αποτρέπει

την υπερθέρμανση του μηχανήματος. Αν καεί η θερμική ασφάλεια, το μηχανήμα θέτει αυτόματα εκτός λειτουργίας το μοτέρ και δεν είναι δυνατή η εκκίνηση του αν πρώτα δεν μειωθεί η θερμοκρασία του.

Επανεκκίνηση

1. Θέστε το μηχανήμα εκτός λειτουργίας και αποσυνδέστε το από την πρίζα.
2. Βεβαιωθείτε ότι δεν υπάρχει κάτι που να φράζει τη ροή αέρα μέσα από τον εύκαμπτο σωλήνα, το σωλήνα, το μεταλλικό σωλήνα, το ακροφύσιο, τη σακούλα σκόνης ή τα φίλτρα.
3. Περιμένετε να μειωθεί η θερμοκρασία του μηχανήματος.
4. Συνδέστε ξανά το μηχανήμα με την ηλεκτρική παροχή και πιέστε το διακόπτη εκκίνησης. Δεν είναι δυνατή η εκκίνηση του μηχανήματος αν δεν μειωθεί πρώτα η θερμοκρασία του. Αν το μηχανήμα δεν εκκινεί, θέστε το εκτός λειτουργίας και αποσυνδέστε το. Δοκιμάστε ξανά μετά από λίγο.



ΠΡΟΕΙΔΟΠΟΙΗΣΗ

Όταν ενεργοποιείτε τη λειτουργία αυτόματου τυλίγματος, πρέπει να προσέχετε καθώς το βύσμα που βρίσκεται στο τέλος του καλωδίου μπορεί να περιστραφεί. Συνιστάται να κρατάτε το βύσμα κατά το τύλιγμα του καλωδίου.

Συμβουλές καθαρισμού

6 Ακροφύσιο με σχισμή

Χρησιμοποιήστε το ακροφύσιο με σχισμή για στενούς χώρους.

7 Ακροφύσιο για ταπετσαρίες

Χρησιμοποιήστε το ακροφύσιο για ταπετσαρίες και έπιπλα.

8 Ακροφύσιο με βούρτσα

Χρησιμοποιήστε το ακροφύσιο με τη βούρτσα για τις κουρτίνες και τα περβάζια των παραθύρων.

9 Ακροφύσιο για σκληρά δάπεδα

Χρησιμοποιήστε το ακροφύσιο για σκληρά δάπεδα.

10 Συνδυασμένο ακροφύσιο

Ρυθμίστε το συνδυασμένο ακροφύσιο ανάλογα με τον τύπο δαπέδου.

11 Ακροφύσιο turbo

Χρησιμοποιήστε το ακροφύσιο turbo για τον αποτελεσματικό καθαρισμό των μοκετών.

12 Ακροφύσιο Mini Turbo

Χρησιμοποιήστε το ακροφύσιο mini turbo για αποτελεσματικό καθαρισμό επίπλων

Το ακροφύσιο αρμών, ταπετσαρίες και βουρτσάκι βρίσκονται κάτω από το καπάκι αξεσουάρ. Το καπάκι αξεσουάρ ανοίγει πιέζοντας προς τα κάτω το κουμπί απελευθέρωσης. Το καπάκι κλείνει με χειροκίνητο τρόπο.

Οι τύποι των ακροφυσίων που συμπεριλαμβάνονται ενδέχεται να διαφέρουν σε κάθε μοντέλο.

Αντιμετώπιση προβλημάτων

Η επισκευή ή συντήρηση των ηλεκτρικών εξαρτημάτων όπως το καλώδιο ή το μοτέρ πρέπει να πραγματοποιείται μόνο σε εξουσιοδοτημένο κέντρο τεχνικής υποστήριξης.

Αν το μηχάνημα δεν ξεκινά	Ελέγξτε αν ο ρευματολήπτης είναι σωστά συνδεδεμένος στην πρίζα. Ενδέχεται να έχει καεί μία ασφάλεια του κτιρίου και να χρειάζεται αλλαγή. Μπορεί να προκληθεί βλάβη στο καλώδιο ή στο ρευματολήπτη και πρέπει να επισκευαστούν σε εξουσιοδοτημένο κέντρο τεχνικής υποστήριξης.
Μειωμένη ισχύς αναρρόφησης	Ενδέχεται η σακούλα σκόνης να είναι γεμάτη και να χρειάζεται αλλαγή, δείτε τις οδηγίες. Το προ-φίλτρο ή το φίλτρο HEPA μπορεί να φράξει και θα πρέπει να το αλλάξετε, δείτε τις οδηγίες. Μπορεί να είναι φραγμένος ο εύκαμπτος σωλήνας, ο σωλήνας, ο μεταλλικός σωλήνας ή το ακροφύσιο και να χρειάζεται καθαρισμό.
Αν διακόπτεται η λειτουργία του μηχανήματος	Μπορεί να έχει καεί η θερμική ασφάλεια, δείτε τις οδηγίες.

Επισκευή και συντήρηση

- Αποθηκεύστε το μηχάνημα σε εσωτερικό χώρο και σε ξηρό περιβάλλον.
- Αλλάξτε το προφίλτρο κάθε φορά που έχετε αλλάξει τέσσερις σακούλες. Η συσκευασία σακούλας σκόνης συμπεριλαμβάνει τέσσερις σακούλες σκόνης και ένα προφίλτρο.
- Καθαρίστε την επιφάνεια του μηχανήματος με ένα στεγνό ή υγρό πανί με μικρή ποσότητα καθαριστικού προϊόντος.
- Να προμηθεύεστε μόνο γνήσια εξαρτήματα από τοπικό αντιπρόσωπο.
- Επισκευή επικοινωνήστε με τον τοπικό σας αντιπρόσωπο.

Ανακύκλωση και απόρριψη

Ανακυκλώστε τη συσκευασία και απορρίψτε το μηχάνημα σύμφωνα με τους κατά τόπους ισχύοντες κανονισμούς. Κόψτε το καλώδιο όσο το δυνατό πιο μικρό για να αποτρέψετε τυχόν τραυματισμό άλλων στο απορριμμένο μηχάνημα.

Φιλικό προς το περιβάλλον

Αυτό το μηχάνημα έχει σχεδιαστεί έτσι ώστε να είναι φιλικό προς το περιβάλλον. Όλα τα πλαστικά μέρη είναι ανακυκλώσιμα.

Ευθύνη

Η Nilfisk αποποιείται οποιαδήποτε ευθύνη για βλάβη που θα προκληθεί από ακατάλληλη χρήση ή τροποποίηση του μηχανήματος.

Πληροφορίες

Για περισσότερες λεπτομέρειες ανατρέξτε στην ιστοσελίδα www.nilfisk.gr

Εγγύηση

Η εγγύηση ενδέχεται να διαφέρει σε κάθε χώρα. Για πληροφο-

ρίες επικοινωνήστε με τον τοπικό σας αντιπρόσωπο.

Εγγύηση και τεχνική υποστήριξη

Αυτή η ηλεκτρική σκούπα της σειράς Nilfisk Select έχει εγγύηση πέντε (5) χρόνων για το μηχάνημα, η οποία καλύπτει το μοτέρ, το τύλιγμα καλωδίου, τον διακόπτη και το περίβλημα. Τα ακροφύσια, τα φίλτρα, οι εύκαμπτοι σωλήνες, οι σωλήνες και τα άλλα εξαρτήματα καλύπτονται από εγγύηση δώδεκα μηνών μόνο αν τυχόν βλάβη οφείλεται σε κατασκευαστικά ελαττώματα και όχι σε φυσιολογική φθορά.

Η εγγύηση συμπεριλαμβάνει το κόστος ανταλλακτικών και εργατικών, και καλύπτει κατασκευαστικά και υλικά ελαττώματα που ενδέχεται να προκύψουν κατά τη διάρκεια φυσιολογικής οικιακής χρήσης.

Η τεχνική υποστήριξη σύμφωνα με την εγγύηση θα πραγματοποιείται μόνο αν μπορεί να αποδειχθεί ότι το ελάττωμα προκλήθηκε μέσα στο χρονικό διάστημα της εγγύησης του προϊόντος (ένα σωστά συμπληρωμένο πιστοποιητικό εγγύησης ή τυπωμένη/σφραγισμένη απόδειξη καταβολής χρημάτων με ημερομηνία και τον τύπο του προϊόντος) και με την προϋπόθεση ότι η ηλεκτρική σκούπα αγοράστηκε ως νέο προϊόν στην και διανεμήθηκε από την Nilfisk.

Σε περίπτωση επισκευής λαττωμάτων, ο πελάτης πρέπει να αποσταλεί την ηλεκτρική σκούπα στον αντιπρόσωπο ή απευθείας στην Nilfisk με δικά του έξοδα. Μετά την αποπεράτωση των απαραίτητων επισκευών, η ηλεκτρική σκούπα θα επιστραφεί στον αντιπρόσωπο ή στην οικία του ιδιοκτήτη με την ευθύνη και έξοδα της Nilfisk.

Η εγγύηση δεν καλύπτει:

- Φυσιολογικές φορές εξαρτημάτων και φίλτρων.
- Ελαττώματα ή βλάβες που προκαλούνται ως άμεσα ή έμμεσα αποτελέσματα ακατάλληλης χρήσης – όπως καθαρισμός σκληρών υλικών, ζεστών σταχτών ή αποσμητικής σκόνης για μοκέτες.
- Κακομεταχείριση, απώλεια ή έλλειψη συντήρησης όπως περιγράφεται στο Οδηγίες χρήσης.
- σκόνη Γύψος.
- τριονίδι.
- Νερό.
- Δεν πρέπει να χρησιμοποιείται για την ανακαίνιση στο σπίτι. Επίσης δεν καλύπτει ακατάλληλη ή πλημμελή διαμόρφωση, δηλαδή εγκατάσταση ή σύνδεση, ούτε βλάβη από πυρκαγιά, πυρκαγιά, κεραυνό, ασυνήθιστες διακυμάνσεις τάσης ούτε άλλες ηλεκτρικές δυσλειτουργίες όπως ελαττωματικές ασφάλειες ή ελαττωματικές ηλεκτρικές εγκαταστάσεις στο ηλεκτρικό δίκτυο παροχής, και ελαττώματα και βλάβες που η Nilfisk θεωρεί ότι είναι γενικά αποτελέσματα άλλων κατασκευαστικών ή υλικών ελαττωμάτων.

Η εγγύηση ακυρώνεται:

- Αν προκληθεί κάποιο ελάττωμα από τη χρήση μη γνήσιων σακούλων σκόνης και φίλτρων Nilfisk.
- Αν ο αναγνωριστικός αριθμός αφαιρεθεί από την ηλεκτρική σκούπα.
- Αν η ηλεκτρική σκούπα επισκευαστεί από μη εξουσιοδοτημένο αντιπρόσωπο ή συνεργείο της Nilfisk.
- Αν το μηχάνημα χρησιμοποιηθεί σε διαφημιστικό περιβάλλον, δηλαδή εργολάβους οικοδομών, εργολάβους καθαρι-

σμού, για επαγγελματική εμπορική ή οποιαδήποτε άλλη μη οικιακή χρήση.

Η εγγύηση είναι έγκυρη σε:

Μεγάλη Βρετανία, την Ιρλανδία, τη Γερμανία, το Βέλγιο, την Αυστρία, την Ελβετία, τη Γαλλία, την Ισπανία, την Πορτογαλία, την Ιταλία, την Ολλανδία, τη Σουηδία, τη Νορβηγία, τη Δανία, τη Φινλανδία, την Κίνα, την Εσθονία, τη Λετονία, τη Λιθουανία, την Πολωνία, τη Σλοβενία, την Ουγγαρία, την Τσεχική Δημοκρατία, Σλοβακία, την Ελλάδα, τη Ρωσία, την Τουρκία, την Αυστραλία και τη Νέα Ζηλανδία.

WEEE



Το σύμβολο επάνω στο προϊόν ή στη συσκευασία του υποδεικνύει ότι δεν πρέπει να μεταχειρίζεστε το προϊόν αυτό ως οικιακό απόρριμμα. Αντιθέτως, θα πρέπει να παραδίδεται στο κατάλληλο σημείο συλλογής για την ανακύκλωση ηλεκτρικού και ηλεκτρονικού εξοπλισμού. Εξασφαλίζοντας ότι το προϊόν αυτό απορρίπτεται σωστά, συμβάλλετε στην αποτροπή ενδεχόμενων αρνητικών συνεπειών για το περιβάλλον και την ανθρώπινη υγεία, οι οποίες θα μπορούσαν διαφορετικά να προκληθούν από ακατάλληλο χειρισμό απόρριψης του προϊόντος αυτού. Για λεπτομερέστερες πληροφορίες σχετικά με την ανακύκλωση του προϊόντος αυτού, επικοινωνήστε με το δημαρχείο της περιοχής σας, την τοπική υπηρεσία αποκομιδής οικιακών απορριμμάτων ή με το κατάστημα από το οποίο αγοράσατε το προϊόν.

Τεχνικές Προδιαγραφές

		Nilfisk Select	
		EU	UK
Τάση	V	220-230	220-240
Συχνότητα δικτύου τροφοδοσίας	Hz	50/60	
Ονομαστική ισχύς εισόδου IEC	W	750/800	
Ισχύς αναρρόφησης με εύκαμπτο σωλήνα+αντλία	W	200	
Ρυθμός ροής αέρα	l/min.	30	
Κενό	kPa	20	
Επίπεδο ισχύος ήχου, IEC 60704-2-1	dB (A)	69	
Κατηγορία ενεργειακής απόδοσης	-	A	
Απόδοση καθαρισμού σε χαλί	-	C	
Απόδοση καθαρισμού σε σκληρό δάπεδο	-	A	
Επανεκπομπή σκόνης	-	A	
Ετήσια κατανάλωση ενέργειας σε kWh/έτος *)	-	27	
Καλώδιο ρεύματος: Μήκος	m	8	
Κατηγορία μόνωσης	-	IP20	
Τύπος προστασίας	-	II	
Πλήρωση σακούλας σκόνης	l	2,7	
Πλάτος	mm	300	
Βάθος	mm	440	
Ύψος	mm	280	
Βάρος, μόνο η ηλεκτρική σκούπα	kg	6,5	
Φίλτρο	-	HEPA	

*) Ενδεικτική ετήσια ενεργειακή κατανάλωση (kWh ανά έτος), βάσει 50 εργασιών καθαρισμού. Η πραγματική ετήσια ενεργειακή κατανάλωση εξαρτάται από τον τρόπο χρήσης της συσκευής. Οι μετρήσεις πραγματοποιήθηκαν σύμφωνα με τα πρότυπα EN 60335-1, EN 60335-2-2 (ασφάλεια), EN 60312-1 (απόδοση) και EN 60704-1, EN 60704-2 (θόρυβος).

Δήλωση Συμμόρφωσης

Εμείς,

Nilfisk A/S
Kornmarksvej 1
DK-2605 Broendby
DENMARK

δηλώνουμε αποκλειστικά με το παρόν ότι το προϊόν:

Μάρκα	Περιγραφή	Μοντέλο
Nilfisk	Ηλεκτρική σκούπα γενικής χρήσης	Select Classic, Select Comfort, Select Superior *

συμμορφώνεται με τα ακόλουθα πρότυπα:

Αναγνωριστικό και έκδοση	Τίτλος
EN 60335-1:2012	Οικιακές και παρόμοιες ηλεκτρικές συσκευές - Ασφάλεια - Μέρος 1: Γενικές απαιτήσεις
EN 60335-2-2:2010 + A11:2012+A1:2013	Οικιακές και παρόμοιες ηλεκτρικές συσκευές - Ασφάλεια - Μέρος 2-2: Ειδικές απαιτήσεις για ηλεκτρικές σκούπες και συσκευές καθαρισμού με αναρρόφηση νερού
EN 55014-1:2006 +A1:2009+A2:2011	Ηλεκτρομαγνητική συμβατότητα - Απαιτήσεις για οικιακές συσκευές, ηλεκτρικά εργαλεία και παρόμοιες συσκευές – Μέρος 1: Εκπομπή
EN 55014-2:1997 +A1:2001+A2:2008	Ηλεκτρομαγνητική συμβατότητα - Απαιτήσεις για οικιακές συσκευές, ηλεκτρικά εργαλεία και παρόμοιες συσκευές – Μέρος 2: Ατρωσία - Πρότυπα οικογένειας προϊόντων
EN 61000-3-2:2006 +A1:2009+A2:2009	Ηλεκτρομαγνητική συμβατότητα (ΗΜΣ) - Μέρος 3-2: Όρια – Όρια για αρμονικές ρευμάτων (ρεύμα εισόδου εξοπλισμού ≤ 16 A ανά φάση)
EN 61000-3-3:2013	Ηλεκτρομαγνητική συμβατότητα (ΗΜΣ) - Μέρος 3-3: Όρια – Περιορισμός των διακυμάνσεων και τρεμοσβήματος σε δημόσια συστήματα παροχής χαμηλής τάσης για εξοπλισμό με ονομαστικό ρεύμα ≤ 16 A ανά φάση και χωρίς να υπόκειται σε σύνδεση υπό συνθήκη
EN 50581:2012	Τεχνική τεκμηρίωση για την αξιολόγηση ηλεκτρικών και ηλεκτρονικών προϊόντων αναφορικά με τον περιορισμό επικίνδυνων ουσιών
*EN 300 220-2 V2.4.1	ERM, συσκευές μικρής εμβέλειας. Ο ασύρματος εξοπλισμός πρέπει να χρησιμοποιείται σε συχνότητες από 25 MHz έως 1000 MHz και σε επίπεδο ισχύος έως 500 mW. Μέρος 2: Εναρμονισμένο πρότυπο EN που καλύπτει τις βασικές απαιτήσεις του άρθρου 3.2 της Οδηγίας περί ραδιοεξοπλισμού και τηλεπικοινωνιακού τερματικού εξοπλισμού
*EN 301 489-1 V1.9.2	Πρότυπο ηλεκτρομαγνητικής συμβατότητας για ασύρματο εξοπλισμό και ασύρματες υπηρεσίες. Μέρος 1: Κοινές τεχνικές απαιτήσεις
*EN 301 489-3 V1.6.1	Πρότυπο ηλεκτρομαγνητικής συμβατότητας για ασύρματο εξοπλισμό και ασύρματες υπηρεσίες. Μέρος 3: Ειδικές προϋποθέσεις για τις συσκευές μικρής εμβέλειας που λειτουργούν στο εύρος συχνοτήτων μεταξύ 9 kHz και 246 GHz

Σύμφωνα με τις ακόλουθες διατάξεις:

Ευρωπαϊκή Οδηγία περί Χαμηλής Τάσης 2006/95/EK

Ευρωπαϊκή Οδηγία περί Ηλεκτρομαγνητικής Συμβατότητας 2004/108/EK

Ευρωπαϊκή Οδηγία περί περιορισμού στη χρήση ορισμένων επικίνδυνων ουσιών στα είδη ηλεκτρικού και ηλεκτρονικού εξοπλισμού (RoHS) 2011/65/EK

Ευρωπαϊκή Οδηγία περί της επισήμανσης της κατανάλωσης ενέργειας από ηλεκτρικές σκούπες 665/2013/EK

Ευρωπαϊκή Οδηγία περί των απαιτήσεων οικολογικού σχεδιασμού για αναμονής και σε κατάσταση εκτός λειτουργίας 1275/2008/EK

Ευρωπαϊκή Οδηγία περί των απαιτήσεων οικολογικού σχεδιασμού για τις ηλεκτρικές σκούπες 666/2013/EK

* Οδηγία R&TTE 1999/5/EC

Hadsund 25-11-2015 Anton Sørensen
Senior Vice President – Global Operations
R&D – Vacuum Cleaners and High Pressure Washers



Τοποθεσία	Ημερομηνία	Όνομα και ιδιότητα	Υπογραφή
-----------	------------	--------------------	----------

1

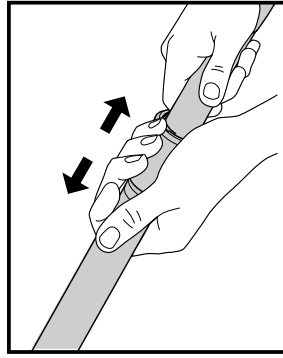
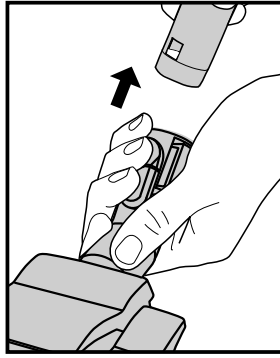
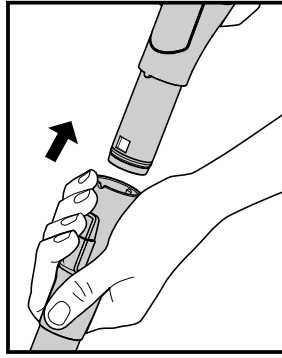
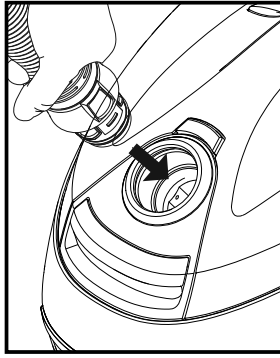

2

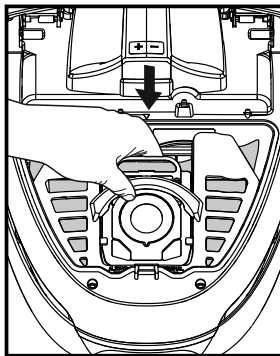
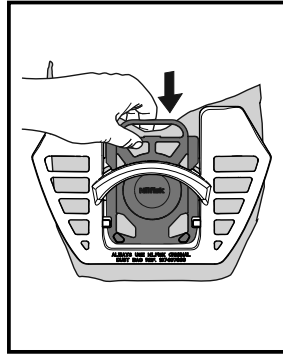
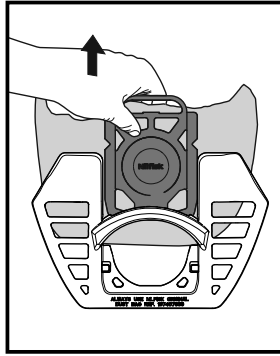
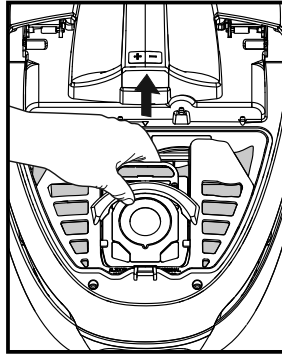
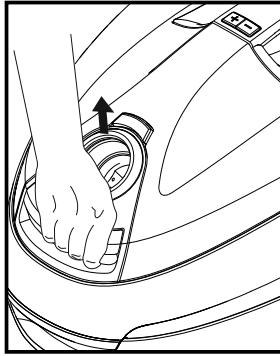

3

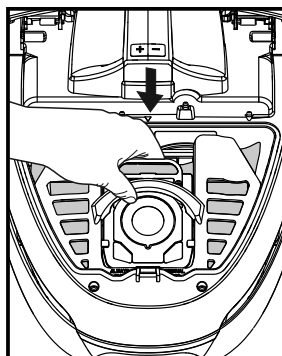
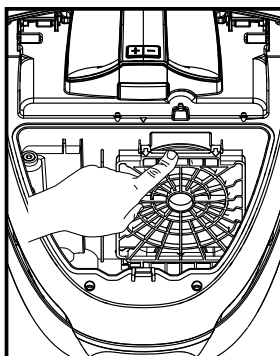
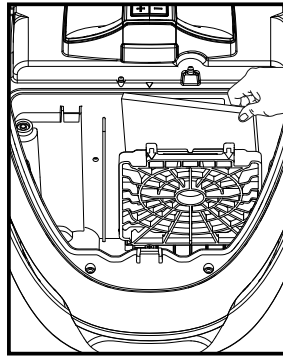
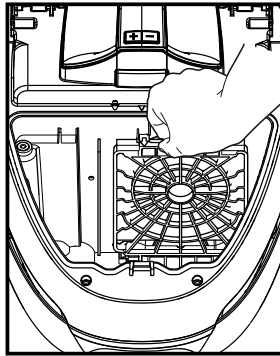
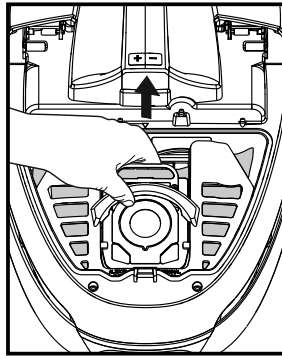
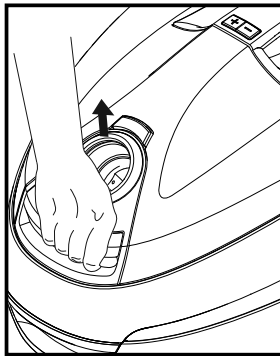

4

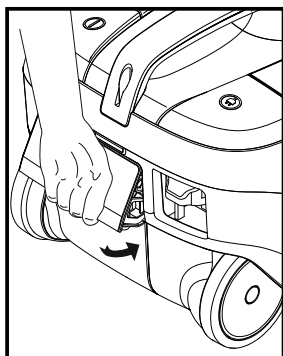
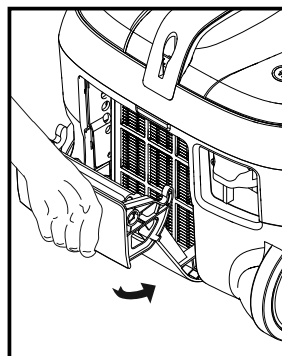
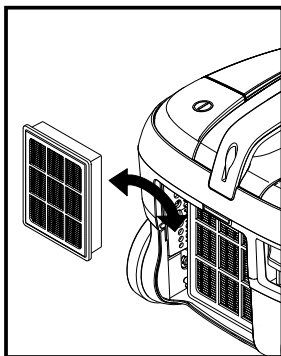
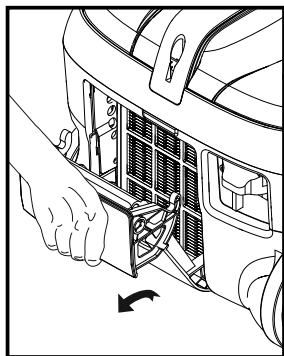
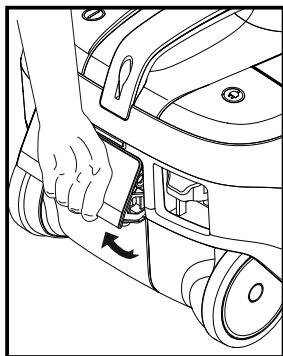

5

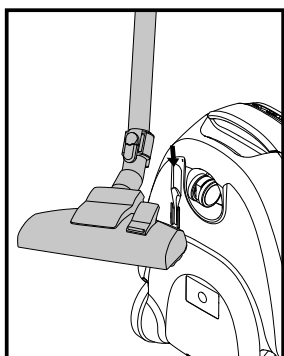
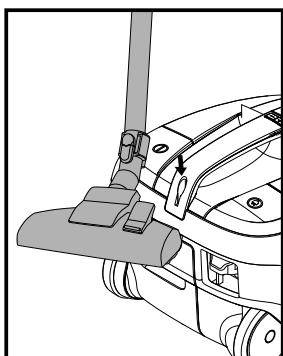

6

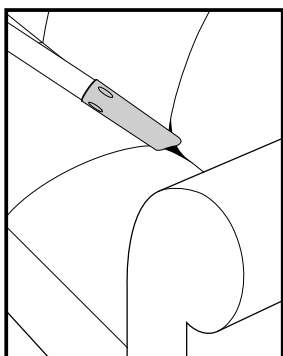

7

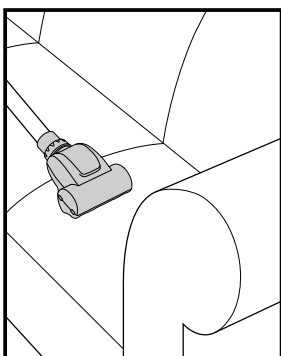
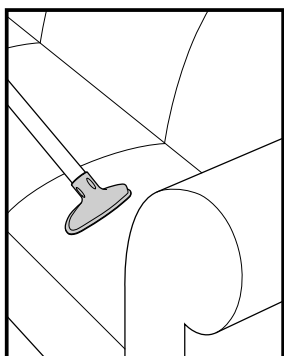

8

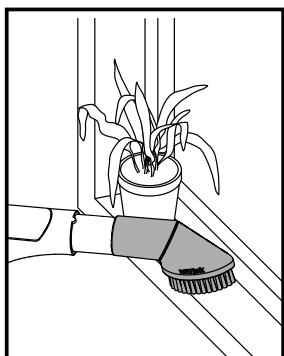
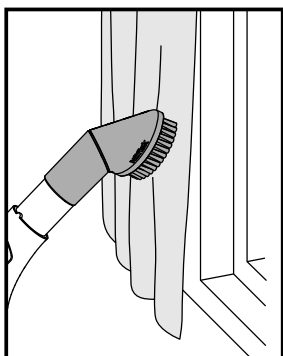

- 9
- 10
- 11

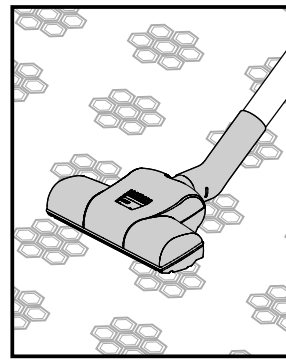
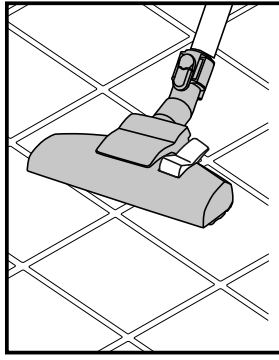
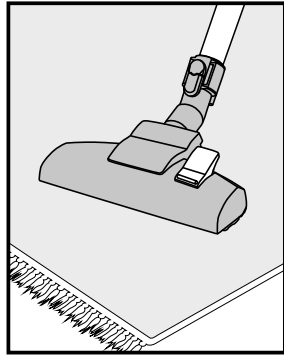
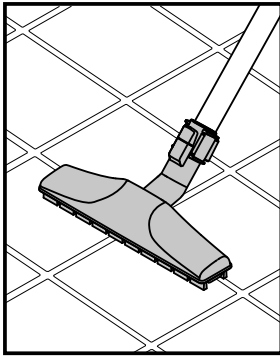



<http://www.nilfisk.com>

HEAD QUARTER

DENMARK

Nilfisk A/S
Kornmarksvej 1
DK-2605 Broendby
Tel.: (+45) 4323 8100
Website: www.nilfisk.com

SALES COMPANIES

ARGENTINA

Nilfisk srl.
Edificio Central Park
Herrera 1855, 6th floor/604
Ciudad de Buenos Aires
Tel.: (+54) 11 6091 1571
Website: www.nilfisk.com.ar

AUSTRALIA

Nilfisk Pty Ltd
Unit 1/13 Bessemer Street
Blacktown NSW 2148
Tel.: (+61) 2 98348100
Website: www.nilfisk.com.au

AUSTRIA

Nilfisk GmbH
Metzgerstrasse 68
5101 Bergheim bei Salzburg
Tel.: (+43) 662 456 400 90
Website: www.nilfisk.at

BELGIUM

Nilfisk n.v.-s.a.
Riverside Business Park
Boulevard Internationalelaan 55
Bâtiment C3/C4 Gebouw
Bruxelles 1070
Tel.: (+32) 14 67 60 50
Website: www.nilfisk.be

Brazil

Nilfisk do Brasil
Av. Eng. Luis Carlos Berrini, 550
40 Andar, Sala 03
SP - 04571-000 Sao Paulo
Tel.: (+11) 3959-0300 / 3945-4744
Website: www.nilfisk.com.br

CANADA

Nilfisk Canada Company
240 Superior Boulevard
Mississauga, Ontario L5T 2L2
Tel.: (+1) 800-668-8400
Website: www.nilfisk.ca

CHILE

Nilfisk S.A. (Comercial KCS Ltda)
Salar de Llamara 822
8320000 Santiago
Tel.: (+56) 2684 5000
Website: www.nilfisk.cl

CHINA

Nilfisk
4189 Yindu Road
Xinzhuang Industrial Park
201108 Shanghai
Tel.: (+86) 21 3323 2000
Website: www.nilfisk.cn

CZECH REPUBLIC

Nilfisk s.r.o.
VGP Park Horni Počernice
Do Čertous 1/2658
193 00 Praha 9
Tel.: (+420) 244 090 912
Website: www.nilfisk.cz

DENMARK

Nilfisk Danmark A/S
Kornmarksvej 1
2605 Brøndby
Tel.: (+45) 4323 4050
E-mail: kundeservice.dk@nilfisk.com

FINLAND

Nilfisk Oy Ab
Koskelontie 23 E
02920 Espoo
Tel.: (+358) 207 890 600
Website: www.nilfisk.fi

FRANCE

Nilfisk SAS
26 Avenue de la Baltique
Villebon sur Yvette
91978 Courtabouef Cedex
Tel.: (+33) 169 59 87 24
Website: www.nilfisk.fr

GERMANY

Nilfisk GmbH
Guido-Oberdorfer-Straße 2-10
89287 Bellenberg

Tel.: (+49) (0)7306/72-444
Website: www.nilfisk.de

GREECE

Nilfisk A.E.
Αναπαύσεως 29
Κορωπί Τ.Κ. 194 00
Tel.: (30) 210 9119 600
Website: www.nilfisk.gr

HOLLAND

Nilfisk B.V.
Versterkerstraat 5
1322 AN Almere
Tel.: (+31) 036 5460760
Website: www.nilfisk.nl

HONG KONG

Nilfisk Ltd.
2001 HK Worsted Mills
Industrial Building
31-39, Wo Tong Tsui St.
Kwai Chung, N.T.
Tel.: (+852) 2427 5951
Website: nilfisk.com

HUNGARY

Nilfisk Kft.
II. Rákóczi Ferenc út 10
2310 Szigetszentmiklós-Lakihegy
Tel.: (+36) 24 475 550
Website: www.nilfisk.hu

INDIA

Nilfisk India Limited
Pramukh Plaza, 'B' Wing, 4th floor, Unit No. 403
Cardinal Gracious Road, Chakala
Andheri (East) Mumbai 400 099
Tel.: (+91) 22 6118 8188
Website: www.nilfisk.in

IRELAND

Nilfisk
1 Stokes Place
St. Stephen's Green
Dublin 2
Tel.: (+35) 3 12 94 38 38
Website: www.nilfisk.ie

ITALY

Nilfisk SpA
Strada Comunale della Braglia, 18
26862 Guardamiglio (LO)
Tel.: (+39) (0) 377 414021
Website: www.nilfisk.it

JAPAN

Nilfisk Inc.
1-6-6 Kita-shinyokohama, Kouhoku-ku
Yokohama, 223-0059
Tel.: (+81) 45548 2571
Website: www.nilfisk.com

MALAYSIA

Nilfisk Sdn Bhd
Sd 33, Jalan KIP 10
Taman Perindustrian KIP
Sri Damansara
52200 Kuala Lumpur
Tel.: (60) 3603 627 43 120
Website: www.nilfisk.com

MEXICO

Nilfisk de Mexico, S. de R.L. de C.V.
Pirineos #515 Int.
60-70 Microparque
Industrial WSantiago
76120 Queretaro
Tel.: (+52) (442) 427 77 00
Website: www.nilfisk.com

NEW ZEALAND

Nilfisk Limited
Suite F, Building E
42 Tawa Drive
0632 Albany Auckland
Tel.: (+64) 9 414 1996
Website: www.nilfisk.com

NORWAY

Nilfisk AS
Bjørnerudveien 24
1266 Oslo
Tel.: (+47) 22 75 17 80
Website: www.nilfisk.no

PERU

Nilfisk S.A.C.
Calle Boulevard 162, Of. 703, Lima 33- Perú
Lima
Tel.: (511) 435-6840
Website: www.nilfisk.com

POLAND

Nilfisk Sp. Z.O.O.
Millenium Logistic Park
ul. 3 Maja 8, Bud. B4
05-800 Pruszków
Tel.: (+48) 22 738 3750
Website: www.nilfisk.pl

PORTUGAL

Nilfisk Lda.
Sintra Business Park
Zona Industrial Da Abrunheira
Edifício 1, 1º A

P2710-089 Sintra
Tel.: (+351) 21 911 2670
Website: www.nilfisk.pt

RUSSIA

Nilfisk LLC
Vyatskaya str. 27, bld. 7/1st
127015 Moscow
Tel.: (+7) 495 783 9602
Website: www.nilfisk.ru

SINGAPORE

Den-Sin
22 Tuas Avenue 2
639453 Singapore
Tel.: (+65) 6268 1006
Website: www.densin.com

SLOVAKIA

Nilfisk s.r.o.
Bancíkovej 1/A
SK-821 03 Bratislava
Tel.: (+421) 910 222 928
Website: www.nilfisk.sk

SOUTH AFRICA

WAP South Africa
12 Newton Street
Spartan 1630
Tel.: (+27) 11 975 7060
Website: www.wap.com.za

SOUTH KOREA

Nilfisk Korea
3F Duksoo B/D, 317-15
Sungsoo-Dong 2Ga
Sungdong-Gu, Seoul
Tel.: (+82) 2497 8636
Website: www.nilfisk.co.kr

SPAIN

Nilfisk S.A.
Torre d'Ara,
Passeig del Rengle, 5 Plta. 10ª
08302 Mataró
Tel.: (34) 93 741 2400
Website: www.nilfisk.es

SWEDEN

Nilfisk AB
Taljegårdsgatan 4
431 53 Möndal
Tel.: (+46) 31 706 73 00
Website: www.nilfisk.se

SWITZERLAND

Nilfisk AG
Ringstrasse 19
Kircheberg/Industri Stelz
9500 Wil
Tel.: (+41) 71 92 38 444
Website: www.nilfisk.ch

TAIWAN

Nilfisk Ltd
Taiwan Branch (H.K)
No. 5, Wan Fang Road
Taipei
Tel.: (+88) 6227 00 22 68
Website: www.nilfisk.tw

THAILAND

Nilfisk Co. Ltd.
89 Soi Chokechai-Ruammitr
Viphavadee-Rangsit Road
Ladyao, Jatuchak, Bangkok 10900
Tel.: (+66) 2275 5630
Website: www.nilfisk.co.th

TURKEY

Nilfisk A.S.
Serifali Mh. Bayraktar Bulv. Sehit Sk. No:7
Umraniye, 34775 Istanbul
Tel.: +90 216 466 94 94
Website: www.nilfisk.com.tr

UNITED ARAB EMIRATES

Nilfisk Middle East Branch
SAIF-Zone
P.O. Box 122298
Sharjah
Tel.: (+971) (0) 655-78813
Website: www.nilfisk.com

UNITED KINGDOM

Nilfisk Ltd.
Nilfisk House, Bowerbank Way
Gilwilly Industrial Estate, Penrith
Cumbria CA11 9BQ
Tel.: (+44) (0) 1768 868995
Website: www.nilfisk.co.uk

UNITED STATES

Nilfisk Inc.
14600 21st Avenue North
Plymouth, MN-55447
Tel.: (+1) 800-989-2235
Website: www.nilfisk.com

VIETNAM

Nilfisk Vietnam
No. 51 Doc Ngu Str.
P. Vinh Phuc, Q.Ba Dinh
Hanoi
Tel.: (+84) 761 5642
Website: www.nilfisk.com