

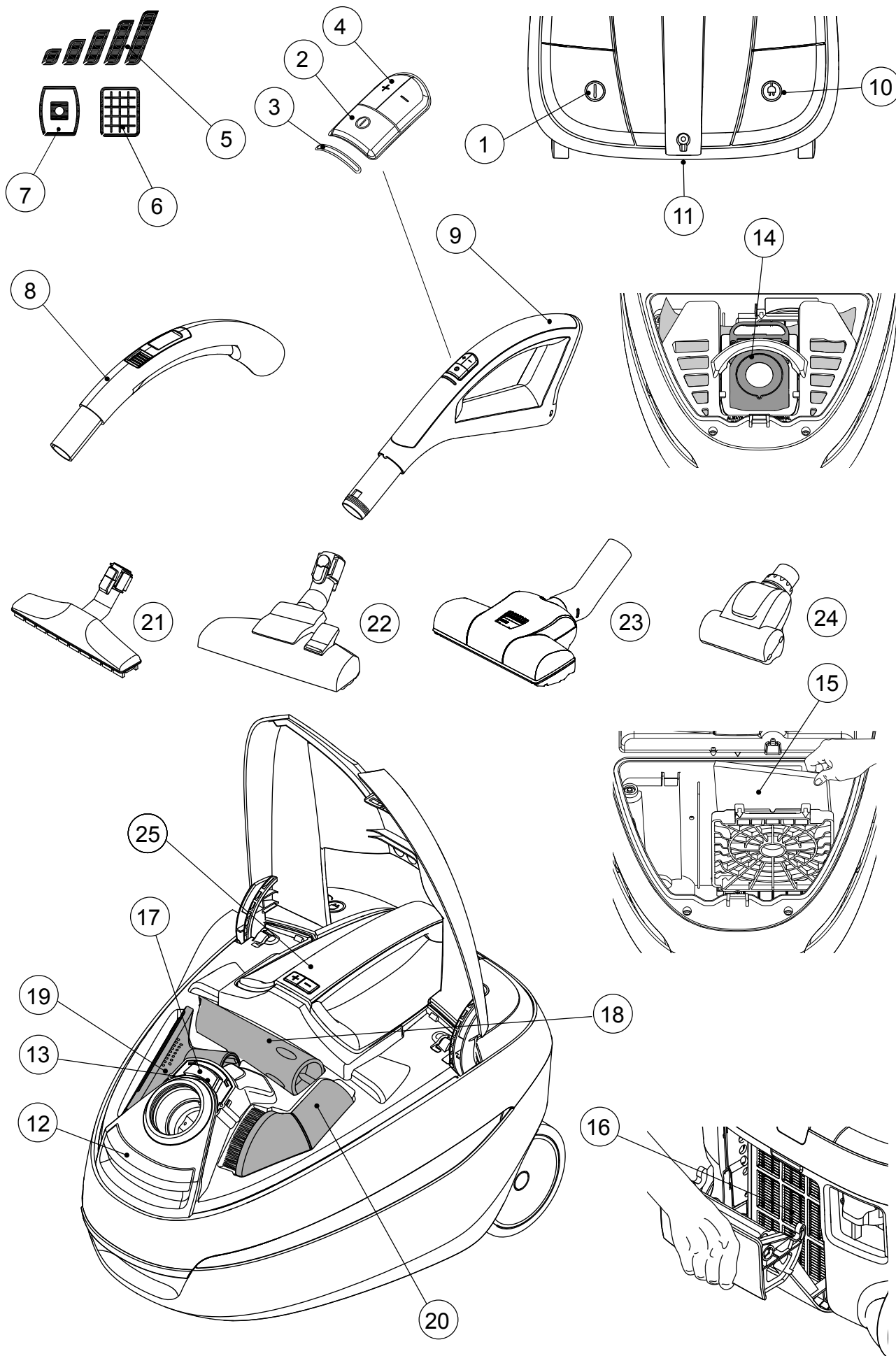

## Instructions for use





(EN)	Instructions for use .....	4- 10
(DE)	Betriebsanleitung.....	11- 17
(FR)	Instructions d'utilisation .....	18- 24
(ES)	Instrucciones de manejo.....	25- 31
(PT)	Instruções de operação .....	32- 38
(IT)	Istruzioni sull'uso .....	39- 45
(NL)	Gebruiksaanwijzing .....	46- 52
(SV)	Bruksanvisning .....	53- 59
(NO)	Instruksjonsbok.....	60- 66
(DA)	Brugsvejledning .....	67- 73
(FI)	Käyttöohje.....	74- 80
(KO)	사용 방법 .....	81- 86
(ET)	Kasutusjuhend.....	87- 92
(LV)	Lietošanas instrukcijas .....	93- 99
(LT)	Naudojimo instrukcija .....	100-105
(PL)	Instrukcja obsługi.....	106- 112
(CS)	Návod k použití.....	113- 119
(SK)	Návod na použitie.....	120-126
(HU)	Használati utasítás .....	127- 133
(SL)	Navodila za uporabo.....	134- 140
(EL)	Οδηγίες χρήσης.....	141- 147
(TR)	Kullanım Kılavuzu.....	148- 155
(RU)	Эксплуатации .....	156- 164
	Illustrations .....	165- 167

## Geachte Nilfisk-klant



Gefeliciteerd met de aanschaf van uw nieuwe Nilfisk stofzuiger.

Zorg dat u voordat u het apparaat voor het eerst gebruikt dit document zorgvuldig hebt doorgelezen en houd het daarna bij de hand.

## Symbolen voor verschillende aanwijzingen



### WAARSCHUWING

Gevaar dat kan leiden tot ernstige beschadigingen en persoonlijk letsel.

## Inhoudsopgave, pagina referentie

Overzicht - illustratie binnenzijde omslag .....	46
Schersmsymbolen op draagbeugel.....	46
Veiligheidsaanwijzingen.....	46
Gebruiksaanwijzingen .....	47
Reinigingsstips .....	49
Verhelpen van storingen .....	49
Service en onderhoud .....	49
Garantie en Service.....	50
WEEE.....	50
Technische gegevens.....	51
Verklaring van overeenstemming .....	52

## Overzicht - illustratie binnenzijde omslag

1 Aan/uit-knop
2 Aan/uit-knop, afstandsbediening
3 Aan/uit-indicatie, elektronisch
4 Aanpassing zuigkracht, afstandbediening
5 Zuigkrachtindicatie, elektronisch
6 HEPA filterindicatie, elektronisch
7 Stofzakindicatie, elektronisch
8 Handvat, handleiding
9 Handvat, afstandsbediening
10 Kabelsnoerknop
11 Parkeersleuf
12 Openen/sluiten-knop, stofreservoir
13 Stofzakindicatie (Classic-uitvoering)
14 Stofzak
15 Voorfilter
16 HEPA-filter
17 Openen/sluiten-knop, deksel accessoireruimte
18 Kierenmondstuk
19 Meubelmondstuk
20 Borstelmondstuk
21 Mondstuk voor harde vloer (niet standaard bij alle uitvoeringen)
22 Combinatiemondstuk
23 Turbomondstuk (niet standaard bij alle uitvoeringen)
24 Mine-turbomondstuk (niet standaard bij alle uitvoeringen)
25 Draagbeugel

## Schersmsymbolen op draagbeugel

(niet standaard bij alle uitvoeringen)



De stofzak is vol en moet worden vervangen.



Het HEPA-filter moet worden vervangen. Knipperende indicator – voorwaarschuwing, de HEPA-filter moet binnenkort worden vervangen.



Machine AAN.



Toont huidig vermogen.

Specificaties en details kunnen worden aangepast zonder voorafgaande kennisgeving.

## Veiligheidsaanwijzingen



### WAARSCHUWING

- Gebruik de machine alleen als de stofzak en filters correct zijn geïnstalleerd.
- Deze machine is niet bedoeld voor het opzuigen van gevaarlijke materialen of gas en het niet naleven hiervan kan ernstige gezondheidsrisico's met zich meebrengen.
- Gebruik de machine niet voor het opzuigen van water of andere vloeistoffen.
- Gebruik de machine niet voor het opzuigen van scherpe voorwerpen als naalden of stukjes glas.
- Gebruik de machine niet voor het opzuigen van brandende of rokende voorwerpen, zoals sigaretten, lucifers of hete as.
- Gebruik en bewaar de machine binnenshuis op een droge omgeving, 0 °C tot 60 °C.
- Gebruik de machine niet buitenshuis.

- Gebruik de machine niet met natte handen.
- Schakel de machine uit, voordat de stekker uit het stopcontact wordt getrokken.
- Trek aan de stekker en niet aan het snoer om de stekker uit het stopcontact te halen. Til of sleep de machine niet aan het snoer.
- De machine mag niet worden gebruikt als het snoer beschadigd is. Inspecteer het snoer regelmatig op beschadiging, vooral als dit is geknikt, klem heeft gezeten tussen een deur of is overreden.
- Gebruik de machine niet bij het vermoeden van een storing. Laat de machine nakijken door een erkend servicecentrum als deze is gevallen, beschadigd, buiten heeft gestaan of is blootgesteld aan water.
- De mechanische of elektronische veiligheidsapparatuur mag niet worden aangepast of gewijzigd.
- Alle reparaties dienen te worden uitgevoerd door een erkend servicecentrum.
- Gebruik alleen originele stofzakken, filters en accessoires van uw plaatselijke dealer. Bij het gebruik van andere stofzakken of filters vervalt de garantie.
- Schakel de machine uit en trek de stekker uit het stopcontact voordat stofzak of filter worden vervangen. Trek aan de stekker en niet aan het snoer.
- Het apparaat mag worden gebruikt door kinderen van 8 jaar en ouder en personen met een lichamelijke, zintuiglijke of geestelijke beperking of een gebrek aan kennis en ervaring, mits zij onder toezicht staan of aanwijzingen ontvangen over het veilige gebruik van het apparaat en inzicht hebben in de risico's die het gebruik met zich meebrengt.
- Leer kinderen dat zij niet met het apparaat mogen spelen.
- Het apparaat mag niet worden schoongemaakt of onderhouden door kinderen die niet onder toezicht staan.
- Als de toevoerkabel beschadigd is, moet deze worden vervangen door de fabrikant, zijn serviceagent of een vergelijkbaar gekwalificeerd persoon om gevaar te voorkomen.
- Niet-oplaadbare batterijen mogen niet opgeladen worden.
- Verschillende soorten batterijen en oude en nieuwe batterijen mogen niet gecombineerd worden.
- Lege batterijen moeten uit het apparaat gehaald en veilig weggegooid worden.
- Als het apparaat voor langere tijd niet gebruikt wordt, dienen de batterijen verwijderd te worden.
- De voedingsuiteinden van de batterijen mogen niet kortgesloten worden.

### Gebruiksaanwijzingen

Controleer voor het gebruik van de machine of het voltage op het typeplaatje onderop de machine overeenkomt met de netspanning.

De machine wordt geleverd met stofzak en voorfilter.

Getallen **x** verwijzen naar de afbeeldingen op pagina 165-167.

## Start en stop

### Start

Trek het snoer uit de machine en steek de stekker in een stopcontact.

### Aan/uit:

Optie 1: Gebruik de aan/uit-knop op het apparaat

Optie 2: Gebruik de aan/uit-knop op de afstandsbediening (op het ronde gedeelte)

Het vermogen kan in vijf trappen worden geregeld. De huidige instelling wordt op de draagbeugel van de machine getoond (alleen bij Comfort/Superior). Bij de Superior-uitvoering kan de zuigkracht ook worden aangepast via de afstandbediening (slanghandvat).

### Stop

Schakel de machine uit en trek de stekker uit het stopcontact. Trek aan de stekker en niet aan het snoer om de stekker uit het stopcontact te halen.

## Slang, buis en mondstukken aansluiten

### 1

1. Plaats de slangaansluiting in de zuiginlaat tot deze vastklikt door een "klik" geluid.
2. Koppel de slanghandgreep aan de slang en draai deze totdat deze vastklikken.
3. Koppel de buis en het mondstuk en draai totdat deze vastklikken.
4. De buis is telescopisch en kan op uw lengte worden afgesteld. Trek de afstelhendel naar buiten om de buis te verlengen en druk deze terug om de slang in te korten op de gewenste lengte.

### Ontkoppelen

- Ontkoppel het mondstuk van de buis door de knop in te drukken.
- Ontkoppel de slanghandgreep van de buis door de knop in te drukken.
- Ontkoppel de slangaansluiting van de zuiginlaat druk op knoppen en de slang losmaken.

## Stofzak en filters vervangen

De afmetingen en kwaliteit van stofzak en filters beïnvloedt de efficiëntie van de machine. Het gebruik van niet-originele stofzakken of filters kan de luchtstroom beperken en tot overbelasting van de machine leiden. Bij het gebruik van niet-originele stofzakken of filters vervalt de garantie.

Het apparaat is volledig luchtdicht. Dit betekent dat lucht en vuil het apparaat alleen kunnen verlaten via het HEPA-filter.

## Stofzak vervangen

### 2

De stofzakindicator toont wanneer de stofzak moet worden vervangen.

Gebruik altijd originele stofzakken.

1. Open het deksel door de vergrendeling in de richting van de pijlen te schuiven.
2. Neem de stofzakhouder uit het stofreservoir.
3. Verwijder de stofzak uit de houder. De stofzak kan worden gesloten door het handvat van de zakopening aan te trekken.
4. Plaats de nieuwe stofzak door de kraag in de gleuven van de zakhouder te schuiven.
5. Plaats de zakhouder in het stofreservoir. Controleer of de stofzak correct in het stofreservoir is geplaatst.

## Voorfilter vervangen

### 3

Het voorfilter beschermt de motor tegen het absorberen van micropartikels die door de stofzak komen. Vervang het voorfilter bij elke vierde stofzak. Het voorfilter is achter de stofzak geplaatst. Gebruik altijd originele filters.

1. Open het deksel door de vergrendeling omhoog te trekken
2. Neem de stofzakhouder met zak uit het stofreservoir.
3. Open de voorfilterhouder door aan de hendel te trekken.
4. Verwijder het voorfilter.
5. Plaats het nieuw voorfilter (zorg dat de tekst leesbaar is) en sluit de voorfilterhouder.
6. Plaats de zakhouder in het stofreservoir. Controleer of de stofzak correct in het stofreservoir is geplaatst.

## HEPA-filter vervangen

### 4

Het HEPA-filter reinigt de uitlaatlucht van micropartikels die door de stofzak komen. Het HEPA-filter kan niet worden afgeborsteld of afgewassen. De Comfort- en Superior-uitvoeringen beschikken over een HEPA-filterindicatie die aangeeft wanneer het HEPA-filter vervangen moet worden. Bij de Classic-uitvoeringen moet het HEPA-filter bij iedere 4e stofzakvervangning worden vervangen. Gebruik altijd originele stofzakken en filters.

1. Open het deksel aan de achterkant van het apparaat door aan de greep te trekken.
2. Verwijder het HEPA-filter.
3. Plaats het nieuwe HEPA-filter. Controleer of het HEPA-filter correct is geplaatst. **Let op:** Raak alleen de plastic rand van het filter aan
4. Plaats het deksel terug en sluit het door de klep in te drukken. **Let op:** Zorg dat het deksel volledig gesloten is.

## Stel de zuigkracht

Alle uitvoeringen zijn voorzien van een 5-staps instelling op de draaghendel. De zuigkracht kan ook worden ingesteld op de slanghandgreep van de Superior-uitvoeringen.

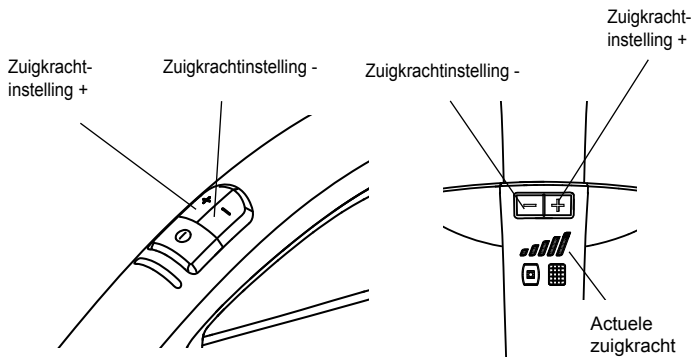

De actuele zuigkracht wordt weergegeven op de slanghandgreep (modellen Comfort en Superior).

## Batterijvervanging slanghandgreep

1. Open het deksel van de batterijhouder door het deksel naar voren te schuiven.
2. Vervang de gebruikte batterijen door twee nieuwe, type 1,5V AAA. Zorg dat de batterijen correct zijn geplaatst in de houder.
3. Schuif het deksel terug totdat u een klik hoort.

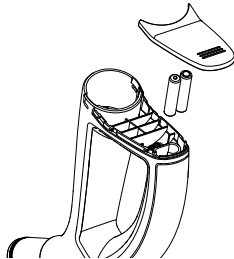

## Buis en slang opbergen

5

De machine heeft twee opbergsleuven. Sleuf 1 zit onderop de machine en wordt gebruikt als de machine op de achterkant staat. Sleuf 2 zit achterop de machine en wordt gebruikt als de machine op de wielen staat.

## Thermische zekering

De machine is uitgerust met een thermische zekering die oververhitting van de machine voorkomt. Als de thermische zekering wordt geactiveerd, schakelt de machine automatisch de motor uit, waarna deze eerst moet afkoelen voordat deze opnieuw wordt gestart.

### Opnieuw starten

1. Schakel de machine uit en trek de stekker uit het stopcontact.
2. Controleer of de luchtstroom door bochtstuk, buis, slang, mondstuk, stofzak of filters niet wordt geblokkeerd.
3. Laat de machine afkoelen.
4. Steek de stekker weer in het stopcontact en druk op de aan-/uit-knop. De machine start pas op als deze voldoende is afgekoeld. Schakel de machine weer uit als deze niet start en trek de stekker uit het stopcontact. Probeer na een tijdje nogmaals.



## WAARSCHUWING

Wees voorzichtig als u de automatische kabeloproller activeert, omdat de stekker aan het eind van de kabel tijdens de

laatste fase van het oprollen heen en weer kan slingeren. Wij adviseren u om de stekker vast te houden tijdens het oprollen.

## Reinigingstips

### 6 Radiatormondstuk

Gebruik het radiatormondstuk voor kleine openingen.

### 7 Meubelmondstuk

Gebruik het meubelmondstuk voor meubels.

### 8 Borstelmondstuk

Gebruik het borstelmondstuk voor gordijnen of vensterbanken.

### 9 Mondstuk harde vloer

Gebruik het mondstuk voor harde vloeren.

### 10 Combinatiemondstuk

Stel het combinatiemondstuk in, afhankelijk van het soort vloer.

### 11 Turbomondstuk

Gebruik het turbomondstuk voor het grondig reinigen van tapijten.

### 12 Mini-turbomondstuk

Gebruik het mini-turbomondstuk voor effectieve reiniging van meubelen.

Het radiatormondstuk, meubelmondstuk en borstelmondstuk wordt bevestigd onder het accessoiredeksel. Het accessoiredeksel wordt geopend door de knop naar beneden te drukken. Het deksel gaat automatisch dicht.

De meegeleverde soorten mondstukken kunnen van model tot model verschillen.

## Verhelpen van storingen

Reparaties of onderhoud aan elektrische componenten, zoals snoer en motor, mogen alleen worden gedaan door een erkend servicecentrum.

De machine start niet	Controleer of de stekker correct in het stopcontact is gestoken.
	Er kan een zekering in het pand zijn gesprongen. Vervang deze.
	Snoer en stekker kunnen zijn beschadigd en moeten worden gerepareerd door een erkend servicecentrum.

Verminderde zuigkracht	De stofzak kan vol zijn en moet worden vervangen, zie aanwijzingen.
	Als het voorfilter of het HEPA-filter verstopt zijn geraakt, dienen zij te worden vervangen (zie aanwijzingen).
	Slanghandgreep, slang, buis of mondstuk kunnen geblokkeerd zijn en moeten worden gereinigd.
De machine stopt	De thermische zekering kan zijn geactiveerd, zie aanwijzingen.

## Service en onderhoud

- Bewaar de machine binnenshuis in een droge omgeving.
- Vervang het voorfilter bij elke vierde stofzak. Het stofzakpakket bevat vier stofzakken en een voorfilter.
- Reinig de buitenkant van de machine met een droge doek of een vochtige doek met wat schoonmaakmiddel.
- Bestel originele accessoires bij uw plaatselijke dealer.
- Onderhoud – neem contact op met uw plaatselijke dealer.

## Recyclen en afdanken

Recycle de verpakking en voer de afgedankte machine af volgens de plaatselijk geldende verordening. Knip het snoer zo kort mogelijk af, om te voorkomen dat iemand zich verwond aan de afgedankte machine.

## Milieubewustzijn

Bij het ontwerp van deze machine is rekening gehouden met het milieu. Alle plastic onderdelen kunnen worden gerecycled.

## Aansprakelijkheid

Nilfisk kan niet aansprakelijk worden gesteld voor eventuele schade of letsel als gevolg van het niet correct gebruiken of aanpassen van de machine.

## Informatie

Kijk voor meer informatie op [www.nilfisk.nl](http://www.nilfisk.nl)

## Garantie

De garantie kan van land tot land verschillen. Neem contact op met uw plaatselijke dealer voor meer informatie.

## Garantie en Service

De Select-stofzuigers van Nilfisk hebben een garantie van vijf (5) jaar op de machine, waaronder de motor, kabelhaspel, schakelaars en behuizing. Mondstukken, filters, slangen, buizen en andere accessoires hebben een garantie van twaalf maanden op fabricagefouten, maar niet op slijtage.

De garantie dekt reserveonderdelen en arbeidsloon, alsook productie- en materiaalfouten die bij normaal, huishoudelijk gebruik optreden. Gedurende de garantietermijn wordt enkel service verleend als kan worden aangetoond dat het defect onder de productgarantietermijn is opgetreden (correct ingevuld garantiecertificaat of een geprinte/gestempelde kassabon met datum en producttype) en op voorwaarde dat de stofzuiger nieuw is aangeschaft in en is verkocht door Nilfisk. In geval van reparatie van defecten moet de klant de stofzuiger naar de dealer brengen waar het apparaat is gekocht of direct aan Nilfisk sturen, dit op kosten van de klant. Na afloop van de noodzakelijke reparaties wordt de stofzuiger geretourneerd aan de dealer of het privé-adres van de klant op risico en kosten van Nilfisk-Advance.

## Niet onder de garantie valt

- Normale slijtage van accessoires en filters.
- Defecten of schade als (in)direct gevolg van onjuist gebruik, zoals het opzuigen van steengruis, hete as of tapijtreinigingsmiddelen in poedervorm.
- Verkeerd, slecht of geen onderhoud, als beschreven in Gebruiksaanwijzingen.
- Gipsstof
- Zaagsel
- Water
- Mag niet worden gebruikt voor thuis renovaties.

De garantie geldt ook niet in geval van een incorrecte of slechte configuratie, d.w.z. instelling of aansluiting, schade door brand, bliksemingslag of ongebruikelijke spanningschommelingen of andere elektrische storingen, waaronder defecte zekeringen of elektrische installaties op het lichtnet en andere defecten of schade die volgens Nilfisk het gevolg zijn van andere redenen dan productie- of materiaalfouten.

## De garantie komt te vervallen

- In geval een defect wordt veroorzaakt door het gebruik van niet-originele stofzakken en filters van Nilfisk.
- In geval het identificatienummer van de stofzuiger is verwijderd.
- In geval de stofzuiger is gerepareerd door een niet door Nilfisk erkende dealer of erkend servicecentrum.
- In geval de machine wordt gebruikt in een commerciële omgeving, d.w.z. door aannemers, door schoonmaakbedrijven, in professionele handel of bij ander niet-huishoudelijk gebruik.

## De garantie is geldig in

Groot-Brittannië, Ierland, Duitsland, België, Oostenrijk, Zwitserland, Frankrijk, Spanje, Portugal, Italië, Nederland, Zweden, Noorwegen, Denemarken, Finland, China, Estland, Letland, Litouwen, Polen, Slovenië, Hongarije, Chech Republiek, Slowakije, Griekenland, Rusland, Turkije, Australië en Nieuw-Zeeland.

**WEEE**

Het symbool  op het product of de verpakking geeft aan dat dit product niet als huishoudelijk afval mag worden behandeld. Het apparaat moet bij een verzamelpunt voor het recyclen van elektrische en elektronische apparatuur worden ingeleverd. Door dit product op de juiste manier af te danken, helpt u bij het voorkomen van mogelijke ne-

gatieve consequenties voor het milieu en de menselijke gezondheid. Deze zouden kunnen ontstaan als dit product niet op de juiste manier wordt behandeld. Voor uitgebreide informatie over het recyclen van dit product kunt u contact opnemen met uw plaatselijke stadskantoor, uw afvalverwerkingsdienst of de winkel waar u het product hebt gekocht.

**Technische gegevens**

		Nilfisk Select	
		EU	UK
Spanning	V	220-230	220-240
Netfrequentie	Hz	50/60	
Stroomverbruik IEC	W	750/800	
Zuigkracht, met slang+buis	W	200	
Luchtdoorstroming	l/min.	30	
Vacuum	kPa	20	
Geluidsdruk niveau, IEC 60704-2-1	dB (A)	69	
Energie-efficiëntieklasse	-	A	
Stofopname op tapijt	-	C	
Stofopname op harde vloer	-	A	
Heruitstoot van stof	-	A	
Jaarlijks energieverbruik in kWh/jaar *)	-	27	
Stroomkabel: Lengte	m	8	
Beschermingsklasse	-	IP20	
Isolatieklasse	-	II	
Netto inhoud stofzak	l	2,7	
Breedte	mm	300	
Diepte	mm	440	
Hoogte	mm	280	
Gewicht, alleen reiniger	kg	6,5	
Filter	-	HEPA	

\*) Indicatief jaarlijks energieverbruik (kWh per jaar), op basis van 50 schoonmaaktaken. Het reële jaarlijkse energieverbruik is afhankelijk van het gebruik van apparaat. Metingen uitgevoerd in overeenstemming met EN 60335-1, EN 60335-2-2 (veiligheid), EN 60312-1 (prestaties), en EN 60704-1, EN 60704-2 (Geluid). Declaration of Conformity

## Verklaring van overeenstemming

Ondergetekende,

Nilfisk A/S  
Kornmarksvej 1  
DK-2605 Broendby  
DENEMARKEN

verklaart hierbij dat het product:

Merk	Beschrijving	Model
Nilfisk	VAC - Huishoudelijk - Droog	Select Classic, Select Comfort, Select Superior *

voldoet aan de volgende normen en richtlijnen:

Id en Versie	Titel
EN 60335-1:2012	Huishoudelijke en soortgelijke elektrische toestellen - Veiligheid - Deel 1 Algemene vereisten
EN 60335-2-2:2010 + A11:2012+A1:2013	Huishoudelijke en soortgelijke elektrische toestellen - Veiligheid - Deel 2-2: Bijzondere eisen voor stof- en waterzuigers
EN 55014-1:2006 +A1:2009+A2:2011	Elektromagnetische compatibiliteit - Eisen voor huishoudelijke toestellen, elektrisch gereedschap en soortgelijke apparaten - Deel 1: Emissie
EN 55014-2:1997 +A1:2001+A2:2008	Elektromagnetische compatibiliteit - Eisen voor huishoudelijke toestellen, elektrisch gereedschap en soortgelijke apparaten - Deel 2: Immuniteit - Productgroepnorm
EN 61000-3-2:2006 +A1:2009+A2:2009	Elektromagnetische compatibiliteit (EMC) - Deel 3-2: Limietwaarden - Limietwaarden voor de emissie van harmonische stromen (ingangsstroom van de toestellen $\leq 16$ A per fase)
EN 61000-3-3:2013	Elektromagnetische compatibiliteit (EMC) - Deel 3-3: Limietwaarden voor spanning-swisselingen, spanningschommelingen en flikkering in openbare laagspanningsnetten voor apparatuur met een ingangsstroom $\leq 16$ A per fase en zonder voorwaardelijke aansluiting
EN 50581:2012	Technische documentatie voor de beoordeling van elektrische en elektronische producten met betrekking op de restrictie van gevaarlijke stoffen
*EN 300 220-2 V2.4.1	ERM; Kortbereikapparatuur; -Elektromagnetische compatibiliteit en radiospectrumkwes- ties (ERM); Kortbereikapparatuur (SRD); Radioapparatuur te gebruiken in de frequen- tieband van 25 MHz tot 1 000 MHz en werkend met een vermogen tot hoogstens 500 mW; Deel 2: Geharmoniseerde EN die de essentiële eisen dekt van artikel 3, lid 2, van de R&TTE-richtlijn
*EN 301 489-1 V1.9.2	EMC-norm voor radioapparatuur en -services, deel 1: Algemene technische eisen
*EN 301 489-3 V1.6.1	EMC-norm voor radioapparatuur en -services, deel 3: Specifieke voorwaarden voor ap- paraten met kort bereik (SRD) op frequenties tussen 9 kHz en 246 GHz

Op grond van de bepalingen in:

Laagspanningsrichtlijn 2006/95/EG

EMC Richtlijn 2004/108/EC

RoHS-Richtlijn 2011/65/EG

Energie-etikettering van stofzuigers 665/2013/EC

Eisen inzake ecologisch ontwerp voor de stand by-stand en de uit-stand 1275/2008/EC

Eisen inzake ecologisch ontwerp voor stofzuigers 666/2013/EC

\* R&TTE Richtlijn 1999/5/EC

Hadsund 25-11-2015 Anton Sørensen  
Senior Vice President – Global Operations  
R&D – Vacuum Cleaners and High Pressure Washers



Plaats	Datum	Naam en titel	Handtekening

1

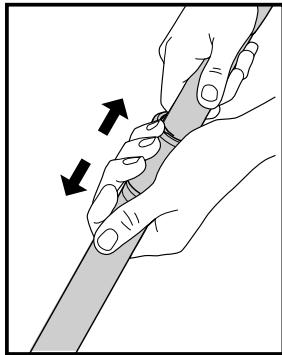
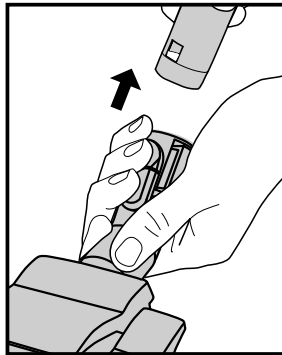
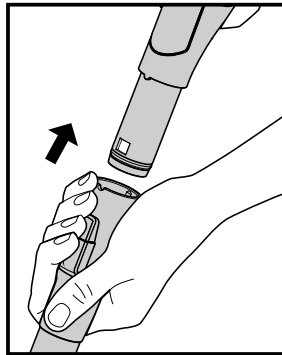
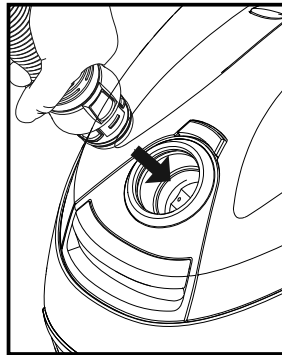

2

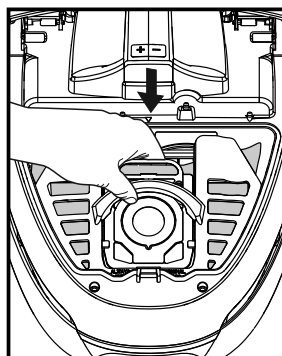
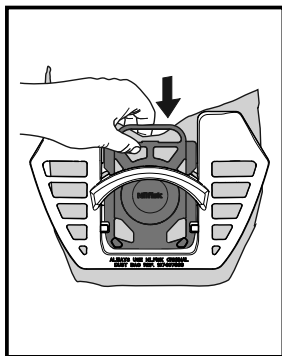
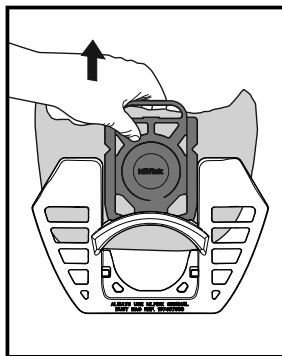
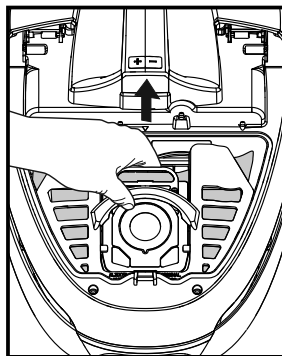
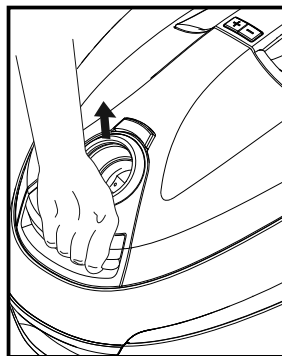

3

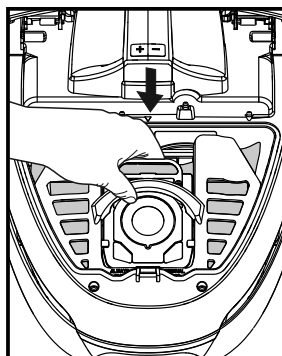
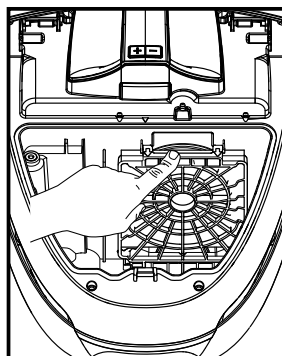
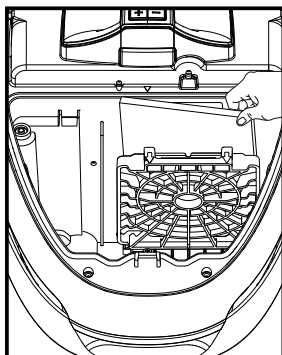
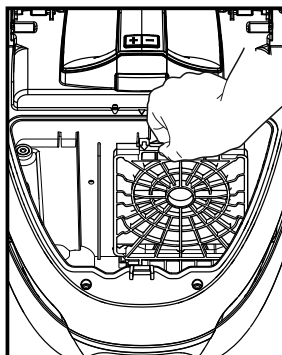
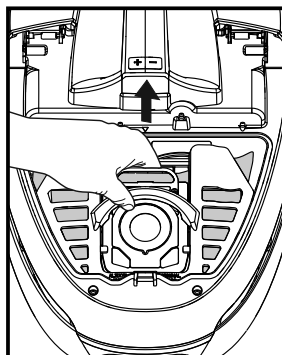
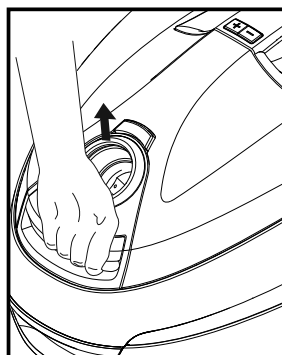

4

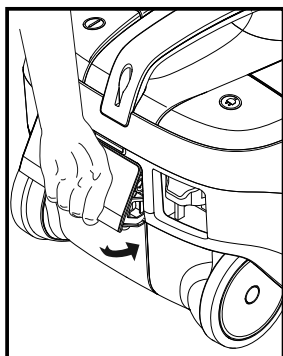
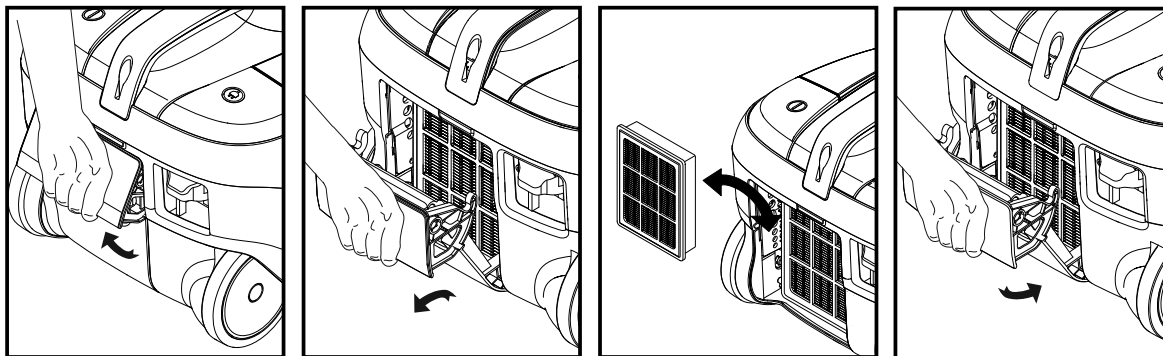

5

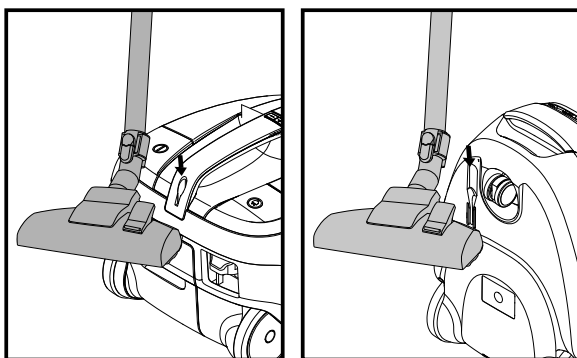

6

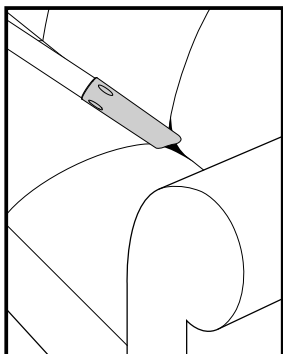

7

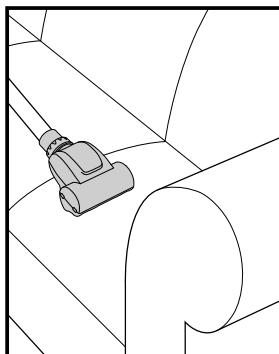
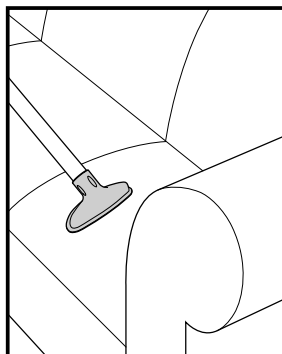

8

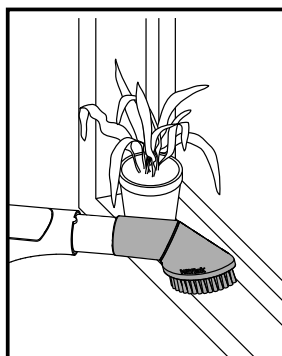
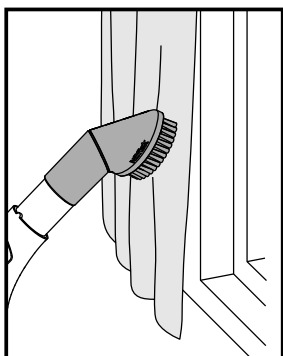

- 9
- 10
- 11

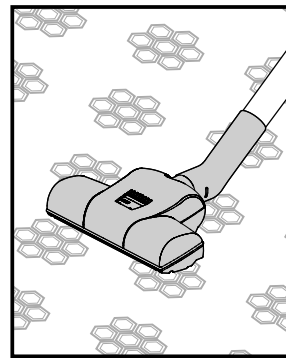
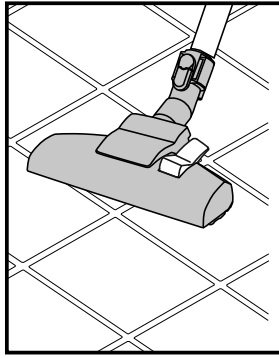
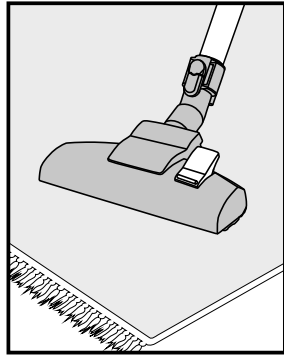
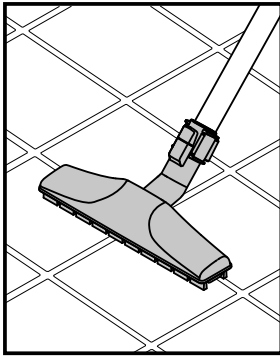



<http://www.nilfisk.com>

## HEAD QUARTER

### DENMARK

Nilfisk A/S  
Kornmarksvej 1  
DK-2605 Broendby  
Tel.: (+45) 4323 8100  
Website: [www.nilfisk.com](http://www.nilfisk.com)

## SALES COMPANIES

### ARGENTINA

Nilfisk srl.  
Edificio Central Park  
Herrera 1855, 6th floor/604  
Ciudad de Buenos Aires  
Tel.: (+54) 11 6091 1571  
Website: [www.nilfisk.com.ar](http://www.nilfisk.com.ar)

### AUSTRALIA

Nilfisk Pty Ltd  
Unit 1/13 Bessemer Street  
Blacktown NSW 2148  
Tel.: (+61) 2 98348100  
Website: [www.nilfisk.com.au](http://www.nilfisk.com.au)

### AUSTRIA

Nilfisk GmbH  
Metzgerstrasse 68  
5101 Bergheim bei Salzburg  
Tel.: (+43) 662 456 400 90  
Website: [www.nilfisk.at](http://www.nilfisk.at)

### BELGIUM

Nilfisk n.v.-s.a.  
Riverside Business Park  
Boulevard Internationalelaan 55  
Bâtiment C3/C4 Gebouw  
Bruxelles 1070  
Tel.: (+32) 14 67 60 50  
Website: [www.nilfisk.be](http://www.nilfisk.be)

### Brazil

Nilfisk do Brasil  
Av. Eng. Luis Carlos Berrini, 550  
40 Andar, Sala 03  
SP - 04571-000 Sao Paulo  
Tel.: (+11) 3959-0300 / 3945-4744  
Website: [www.nilfisk.com.br](http://www.nilfisk.com.br)

### CANADA

Nilfisk Canada Company  
240 Superior Boulevard  
Mississauga, Ontario L5T 2L2  
Tel.: (+1) 800-668-8400  
Website: [www.nilfisk.ca](http://www.nilfisk.ca)

### CHILE

Nilfisk S.A. (Comercial KCS Ltda)  
Salar de Llamara 822  
8320000 Santiago  
Tel.: (+56) 2684 5000  
Website: [www.nilfisk.cl](http://www.nilfisk.cl)

### CHINA

Nilfisk  
4189 Yindu Road  
Xinzhuang Industrial Park  
201108 Shanghai  
Tel.: (+86) 21 3323 2000  
Website: [www.nilfisk.cn](http://www.nilfisk.cn)

### CZECH REPUBLIC

Nilfisk s.r.o.  
VGP Park Horni Počernice  
Do Čertous 1/2658  
193 00 Praha 9  
Tel.: (+420) 244 090 912  
Website: [www.nilfisk.cz](http://www.nilfisk.cz)

### DENMARK

Nilfisk Danmark A/S  
Kornmarksvej 1  
2605 Brøndby  
Tel.: (+45) 4323 4050  
E-mail: [kundeservice.dk@nilfisk.com](mailto:kundeservice.dk@nilfisk.com)

### FINLAND

Nilfisk Oy Ab  
Koskelontie 23 E  
02920 Espoo  
Tel.: (+358) 207 890 600  
Website: [www.nilfisk.fi](http://www.nilfisk.fi)

### FRANCE

Nilfisk SAS  
26 Avenue de la Baltique  
Villebon sur Yvette  
91978 Courtabouef Cedex  
Tel.: (+33) 169 59 87 24  
Website: [www.nilfisk.fr](http://www.nilfisk.fr)

### GERMANY

Nilfisk GmbH  
Guido-Oberdorfer-Straße 2-10  
89287 Bellenberg

Tel.: (+49) (0)7306/72-444  
Website: [www.nilfisk.de](http://www.nilfisk.de)

### GREECE

Nilfisk A.E.  
Αναπαύσεως 29  
Κορωπί T.K. 194 00  
Tel.: (30) 210 9119 600  
Website: [www.nilfisk.gr](http://www.nilfisk.gr)

### HOLLAND

Nilfisk B.V.  
Versterkerstraat 5  
1322 AN Almere  
Tel.: (+31) 036 5460760  
Website: [www.nilfisk.nl](http://www.nilfisk.nl)

### HONG KONG

Nilfisk Ltd.  
2001 HK Worsted Mills  
Industrial Building  
31-39, Wo Tong Tsui St.  
Kwai Chung, N.T.  
Tel.: (+852) 2427 5951  
Website: [nilfisk.com](http://nilfisk.com)

### HUNGARY

Nilfisk Kft.  
II. Rákóczi Ferenc út 10  
2310 Szigetszentmiklós-Lakihegy  
Tel.: (+36) 24 475 550  
Website: [www.nilfisk.hu](http://www.nilfisk.hu)

### INDIA

Nilfisk India Limited  
Pramukh Plaza, 'B' Wing, 4th floor, Unit No. 403  
Cardinal Gracious Road, Chakala  
Andheri (East) Mumbai 400 099  
Tel.: (+91) 22 6118 8188  
Website: [www.nilfisk.in](http://www.nilfisk.in)

### IRELAND

Nilfisk  
1 Stokes Place  
St. Stephen's Green  
Dublin 2  
Tel.: (+35) 3 12 94 38 38  
Website: [www.nilfisk.ie](http://www.nilfisk.ie)

### ITALY

Nilfisk SpA  
Strada Comunale della Braglia, 18  
26862 Guardamiglio (LO)  
Tel.: (+39) (0) 377 414021  
Website: [www.nilfisk.it](http://www.nilfisk.it)

### JAPAN

Nilfisk Inc.  
1-6-6 Kita-shinyokohama, Kouhoku-ku  
Yokohama, 223-0059  
Tel.: (+81) 45548 2571  
Website: [www.nilfisk.com](http://www.nilfisk.com)

### MALAYSIA

Nilfisk Sdn Bhd  
Sd 33, Jalan KIP 10  
Taman Perindustrian KIP  
Sri Damansara  
52200 Kuala Lumpur  
Tel.: (60) 3603 627 43 120  
Website: [www.nilfisk.com](http://www.nilfisk.com)

### MEXICO

Nilfisk de Mexico, S. de R.L. de C.V.  
Pirineos #515 Int.  
60-70 Microparque  
Industrial WSantiago  
76120 Queretaro  
Tel.: (+52) (442) 427 77 00  
Website: [www.nilfisk.com](http://www.nilfisk.com)

### NEW ZEALAND

Nilfisk Limited  
Suite F, Building E  
42 Tawa Drive  
0632 Albany Auckland  
Tel.: (+64) 9 414 1996  
Website: [www.nilfisk.com](http://www.nilfisk.com)

### NORWAY

Nilfisk AS  
Bjørnerudveien 24  
1266 Oslo  
Tel.: (+47) 22 75 17 80  
Website: [www.nilfisk.no](http://www.nilfisk.no)

### PERU

Nilfisk S.A.C.  
Calle Boulevard 162, Of. 703, Lima 33- Perú  
Lima  
Tel.: (511) 435-6840  
Website: [www.nilfisk.com](http://www.nilfisk.com)

### POLAND

Nilfisk Sp. Z.O.O.  
Millenium Logistic Park  
ul. 3 Maja 8, Bud. B4  
05-800 Pruszków  
Tel.: (+48) 22 738 3750  
Website: [www.nilfisk.pl](http://www.nilfisk.pl)

### PORTUGAL

Nilfisk Lda.  
Sintra Business Park  
Zona Industrial Da Abrunheira  
Edifício 1, 1º A

P2710-089 Sintra  
Tel.: (+351) 21 911 2670  
Website: [www.nilfisk.pt](http://www.nilfisk.pt)

### RUSSIA

Nilfisk LLC  
Vyatskaya str. 27, bld. 7/1st  
127015 Moscow  
Tel.: (+7) 495 783 9602  
Website: [www.nilfisk.ru](http://www.nilfisk.ru)

### SINGAPORE

Den-Sin  
22 Tuas Avenue 2  
639453 Singapore  
Tel.: (+65) 6268 1006  
Website: [www.densin.com](http://www.densin.com)

### SLOVAKIA

Nilfisk s.r.o.  
Bancíkovej 1/A  
SK-821 03 Bratislava  
Tel.: (+421) 910 222 928  
Website: [www.nilfisk.sk](http://www.nilfisk.sk)

### SOUTH AFRICA

WAP South Africa  
12 Newton Street  
Spartan 1630  
Tel.: (+27) 11 975 7060  
Website: [www.wap.com.za](http://www.wap.com.za)

### SOUTH KOREA

Nilfisk Korea  
3F Duksoo B/D, 317-15  
Sungsoo-Dong 2Ga  
Sungdong-Gu, Seoul  
Tel.: (+82) 2497 8636  
Website: [www.nilfisk.co.kr](http://www.nilfisk.co.kr)

### SPAIN

Nilfisk S.A.  
Torre d'Ara,  
Passeig del Rengle, 5 Plta. 10ª  
08302 Mataró  
Tel.: (34) 93 741 2400  
Website: [www.nilfisk.es](http://www.nilfisk.es)

### SWEDEN

Nilfisk AB  
Taljegårdsgatan 4  
431 53 Möndal  
Tel.: (+46) 31 706 73 00  
Website: [www.nilfisk.se](http://www.nilfisk.se)

### SWITZERLAND

Nilfisk AG  
Ringstrasse 19  
Kircheberg/Industri Stelz  
9500 Wil  
Tel.: (+41) 71 92 38 444  
Website: [www.nilfisk.ch](http://www.nilfisk.ch)

### TAIWAN

Nilfisk Ltd  
Taiwan Branch (H.K)  
No. 5, Wan Fang Road  
Taipei  
Tel.: (+88) 6227 00 22 68  
Website: [www.nilfisk.tw](http://www.nilfisk.tw)

### THAILAND

Nilfisk Co. Ltd.  
89 Soi Chokechai-Ruammitr  
Viphavadee-Rangsit Road  
Ladyao, Jatuchak, Bangkok 10900  
Tel.: (+66) 2275 5630  
Website: [www.nilfisk.co.th](http://www.nilfisk.co.th)

### TURKEY

Nilfisk A.S.  
Serifali Mh. Bayraktar Bulv. Sehit Sk. No:7  
Umraniye, 34775 Istanbul  
Tel.: +90 216 466 94 94  
Website: [www.nilfisk.com.tr](http://www.nilfisk.com.tr)

### UNITED ARAB EMIRATES

Nilfisk Middle East Branch  
SAIF-Zone  
P.O. Box 122298  
Sharjah  
Tel.: (+971) (0) 655-78813  
Website: [www.nilfisk.com](http://www.nilfisk.com)

### UNITED KINGDOM

Nilfisk Ltd.  
Nilfisk House, Bowerbank Way  
Gilwilly Industrial Estate, Penrith  
Cumbria CA11 9BQ  
Tel.: (+44) (0) 1768 868995  
Website: [www.nilfisk.co.uk](http://www.nilfisk.co.uk)

### UNITED STATES

Nilfisk Inc.  
14600 21st Avenue North  
Plymouth, MN-55447  
Tel.: (+1) 800-989-2235  
Website: [www.nilfisk.com](http://www.nilfisk.com)

### VIETNAM

Nilfisk Vietnam  
No. 51 Doc Ngu Str.  
P. Vinh Phuc, Q.Ba Dinh  
Hanoi  
Tel.: (+84) 761 5642  
Website: [www.nilfisk.com](http://www.nilfisk.com)