



















# Neo - Használati utasítás















## Biztonsági előírások

-  Ezt a használati utasítást figyelmesen át kell olvasni a gép első használata előtt. Őrizze meg az utasítást későbbi használatra.
- 

### Figyelmeztetések !

-  Ne használja a gépet megfelelően beszerelt porzsák és szűrők nélkül.
-  Ezt a gépet nem veszélyes anyagok vagy gáz beszívására szánták. Ilyen célú használata súlyos egészségi kockázatnak teheti ki az embereket.
-  A gépet nem szabad víz vagy egyéb folyadékok felszívására használni.
-  Ne szívjon fel éles vagy hegyes tárgyakat, például tűket vagy üvegszilánkokat.
-  Ne szívjon fel semmilyen égő vagy füstölő tárgyat a készülékkel, például cigarettát, gyufát vagy forró hamut.
-  A gépet fedett helyen, száraz környezetben, 0 °C és 60 °C közötti hőmérsékleten használja és tárolja.
-  Ne használja a gépet épületen kívül.
-  Az automatikus kábel felcsévézés működtetésekor óvatosan kell eljárni, mivel az elektromos kábel végén lévő dugasz kilenghet a felcsévézés utolsó szakaszában. Azt ajánljuk, hogy felcsévézéskor tartsa a kezében a dugaszt.
-  Ne érjen a géphez nedves kézzel.
-  Kapcsolja ki a készüléket, mielőtt kihúzza a hálózati aljzattól.
-  Kihúzáskor a dugaszt fogja meg, ne a kábelt húzza. Ne vigye és ne húzza a gépet a vezeték-nél fogva.
-  A gépet nem szabad használni, ha a kábelen bármilyen sérülésre mutató jel van. Rendszeresen ellenőrizze a kábel épségét, különösen akkor, ha a kábel meg van törve, rácsuktak egy ajtót, vagy járművel áthaladtak rajta.
-  Ne használja a gépet, ha hibásnak tűnik. Vizsgáltsassa meg a gépet hivatalos szervizközponttal, ha a gépet leejtették, megsérült, épületen kívül hagyták, vagy víz érte.
-  Tilos bármilyen módosítást végrehajtani a mechanikai és az elektromos biztonsági eszközökön.
-  Minden javítást hivatalos szervizközponttal kell elvégeztetni.
-  Csak a helyi forgalmazótól beszerzett eredeti porzsákokat, eredeti szűrőket és eredeti tartozékokat használja. Nem jóváhagyott porzsákok

és szűrők használata a garancia elvesztését vonja maga után.

-  Kapcsolja ki a gépet, és húzza ki a csatlakozóaljzattól a porzsák vagy a szűrő cseréjének megkezdése előtt. A dugaszt fogja meg, ne a kábelt húzza.
-  Ha a tápkábel sérült, a veszély megelőzése érdekében a gyártóval, a gyártó szervizképviselőjével vagy hasonló képzettségű szakemberrel ki kell cseréltetni.
-  Ne érintse meg kézzel a forgó részeket a turbószívófej használata közben.
-  A készüléket csak akkor használhatják 8. életévüket betöltött gyermekek, csökkent testi, érzékszervi vagy értelmi képességű személyek, illetve a kellő ismeretekkel vagy tapasztalatokkal nem rendelkező személyek, ha valaki felügyeli a használatot, vagy ha elmagyarázták nekik a készülék biztonságos használatának módját, és ők megértették az ezzel kapcsolatos veszélyeket.
-  Ne engedje gyermekeknek a készülék felügyelet nélküli tisztítását vagy felhasználói karbantartását.
-  A gyermekeket felügyelet alatt kell tartani annak biztosítására, hogy ne játsszanak a készülékkel.
-  Ne töltsen a nem tölthető elemeket.
-  Távolítsa el az újratölthető elemeket a készülékből töltés előtt.
-  Ne vegyítse a különböző típusú elemeket, vagy új és használt elemeket.
-  Figyeljen a helyes polarításra az elemek behelyezésekor.
-  Távolítsa el a lemerült elemeket a készülékből, és biztonságosan ártalmatlanítsa azokat.
-  Ha a készüléket hosszú ideig használat nélkül tárolja, távolítsa el az elemeket.
-  Ne zárja rövidre a hálózati csatlakozókapcsokat.

### Szervizelés és karbantartás:

A gépet fedett helyen, száraz környezetben tárolja.

- Cserélje ki az előszűrőt minden negyedik porzsák-cserével egy időben.
- Tisztítsa le a gép felületét száraz vagy kevés tisztítószerrel benedvesített törlőkendővel.
- Rendeljen eredeti tartozékokat a helyi forgalmazótól.
- Szervizelésért forduljon helyi forgalmazójához.

### Felelősség:

A Nilfisk elhárít minden felelősséget a gép helytelen

használatából vagy módosításából eredő összes kárral kapcsolatban. Kérjük, tekintse meg honlapunkat a [www.nilfisk.com](http://www.nilfisk.com) címen a további utasításokért és a használatra vonatkozó információkért.

**WEEE:**



A  szimbólum azt jelzi, hogy a készüléket nem szabad a háztartási szeméttel kidobni, hanem külön kell gyűjteni. Kérjük, vigye el az elhasznált régi készülékeket az alkalmas gyűjtőpontokra újrahasznosítás céljából.

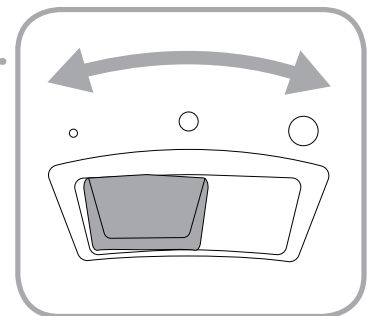
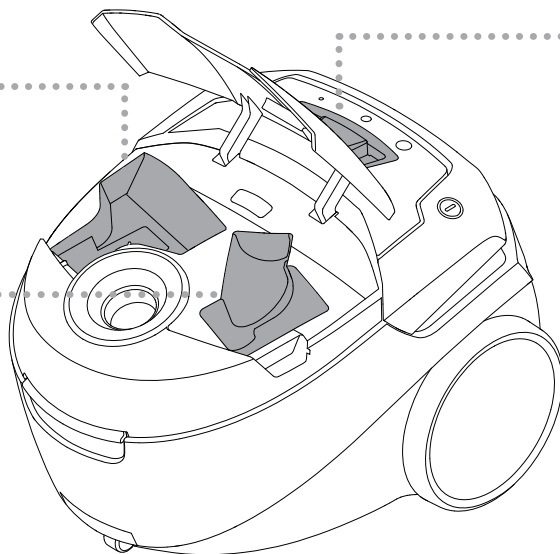
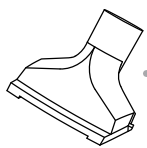
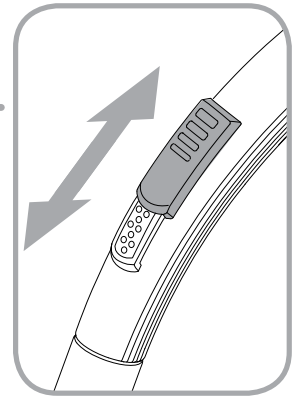
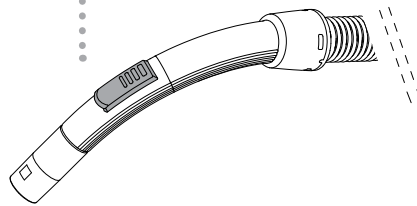
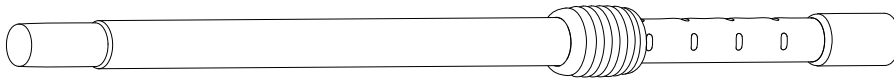
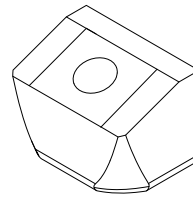
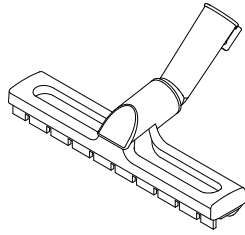
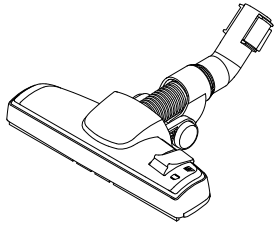

A mellékelt szívófejek típusonként változhatnak.

A 

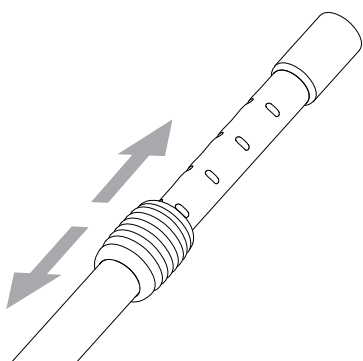
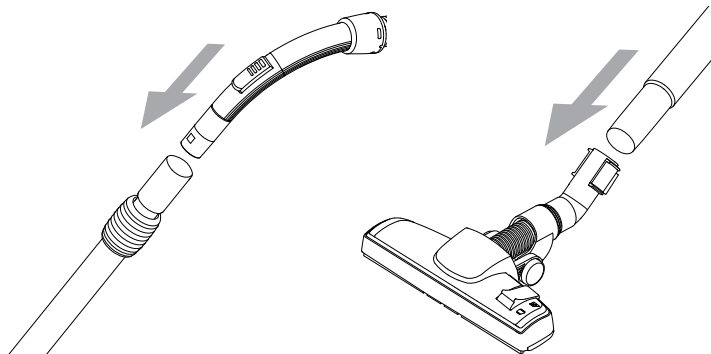
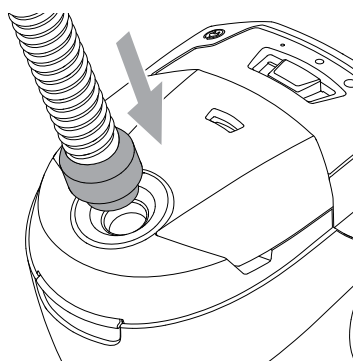

B 

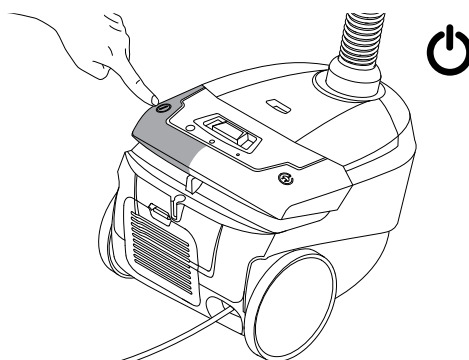
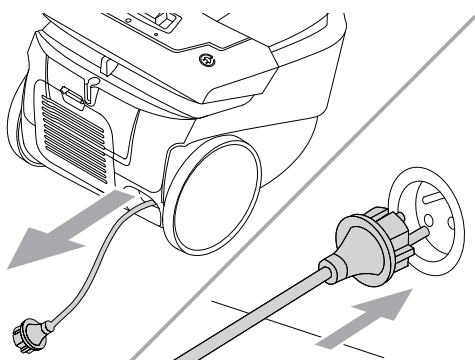

C 

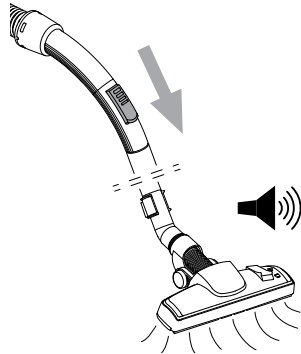
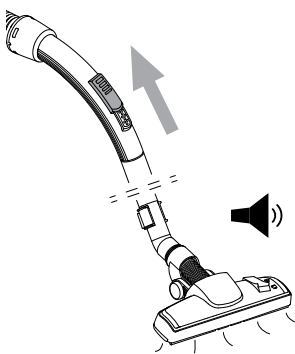
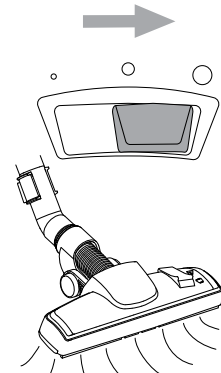
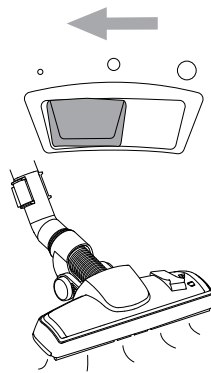
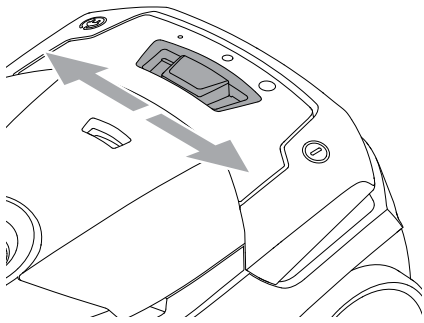

D 

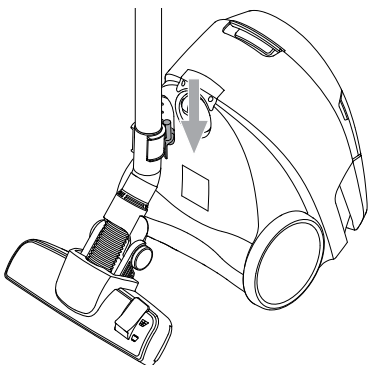
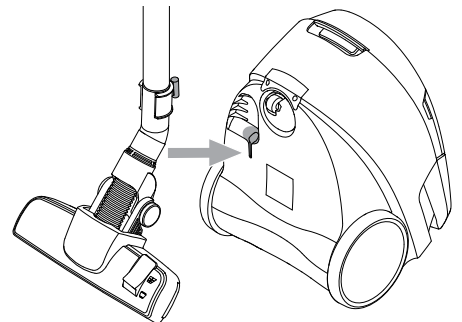
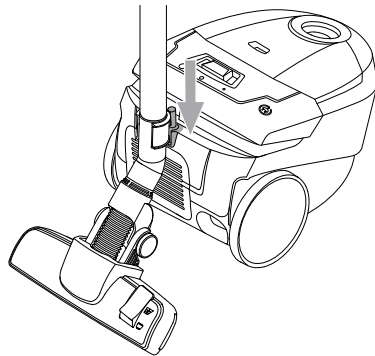
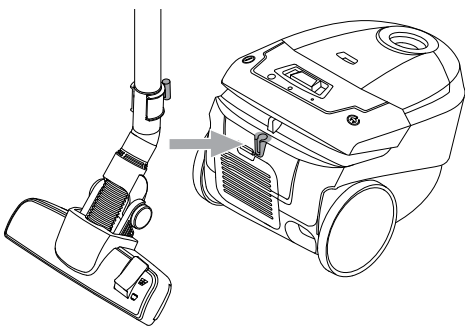

E

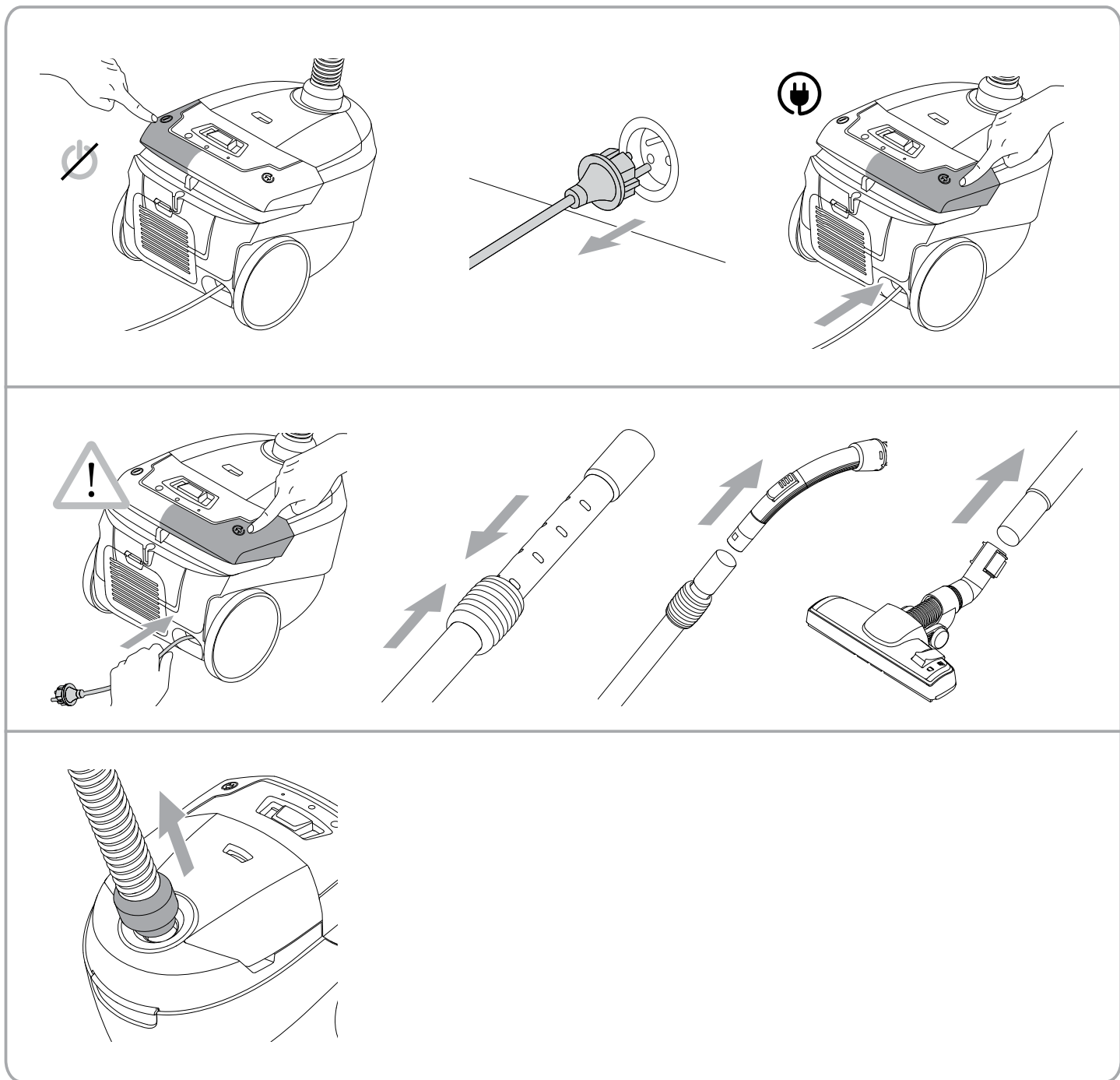

F

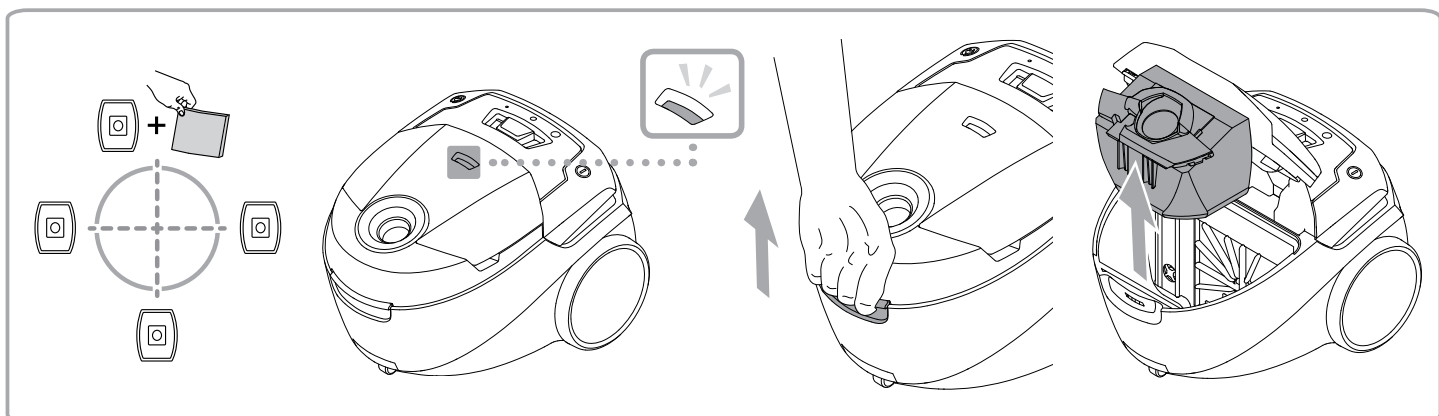

F

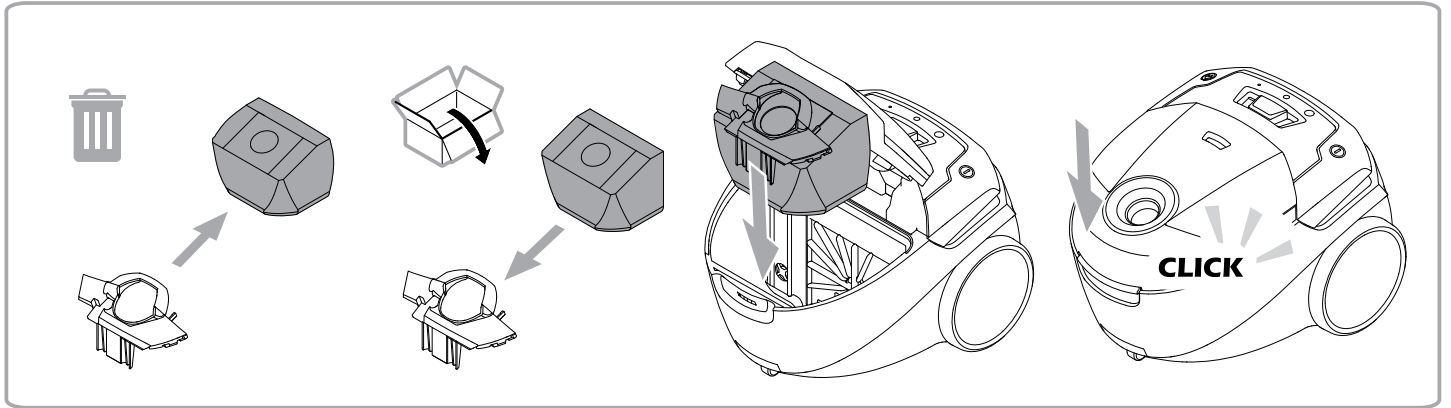

G

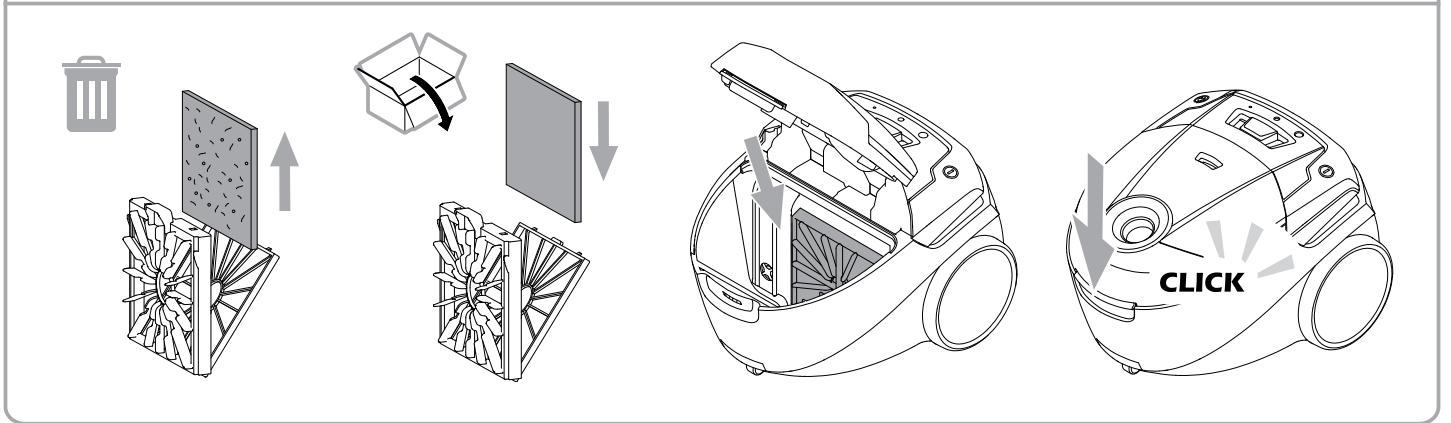
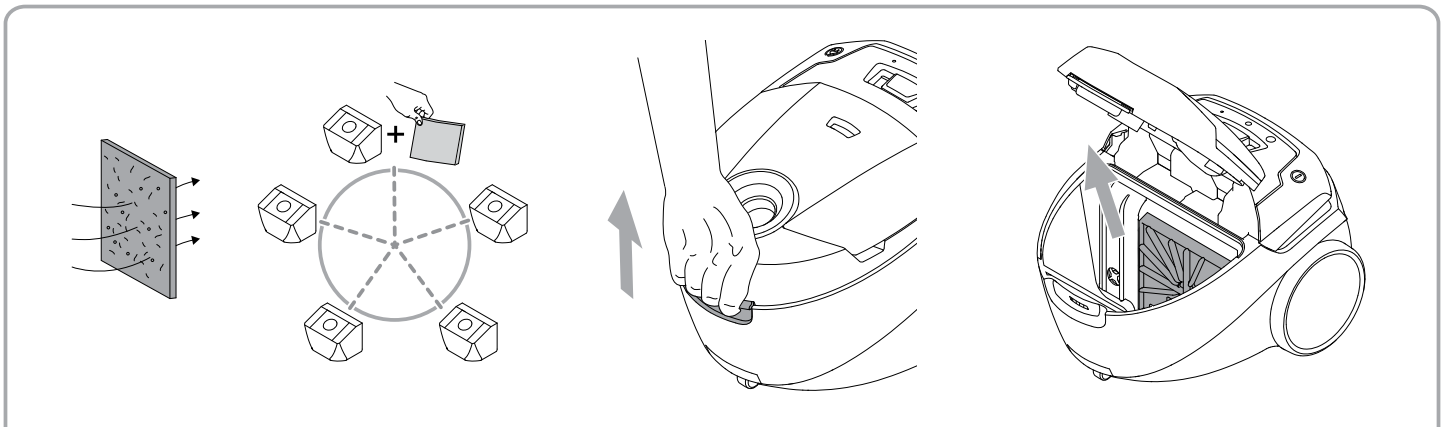

H

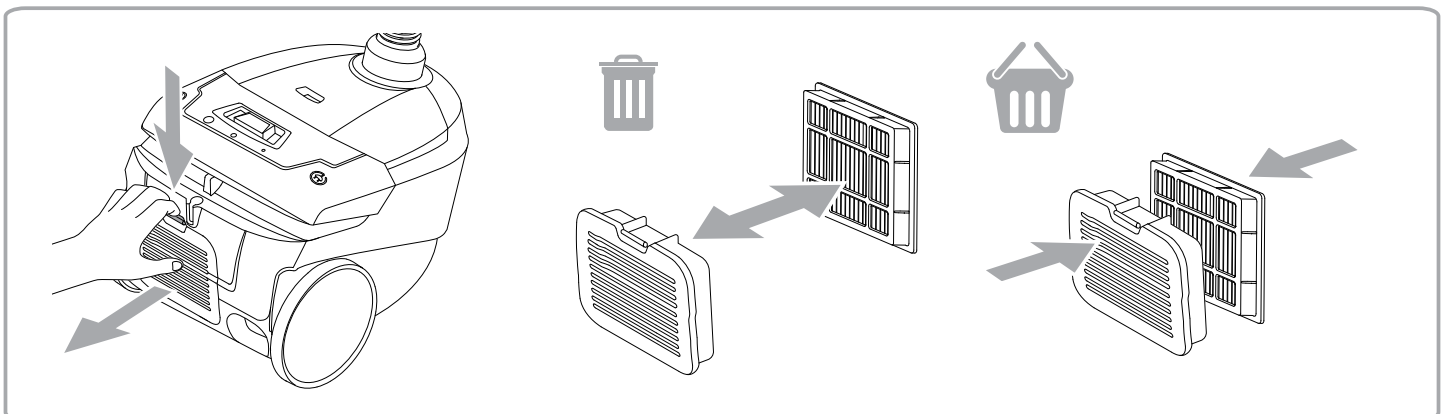

H

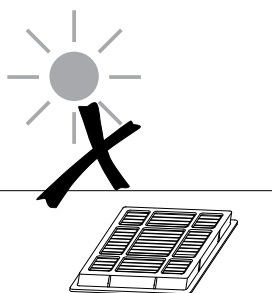
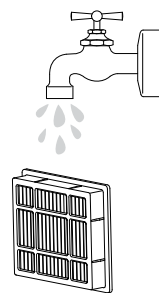
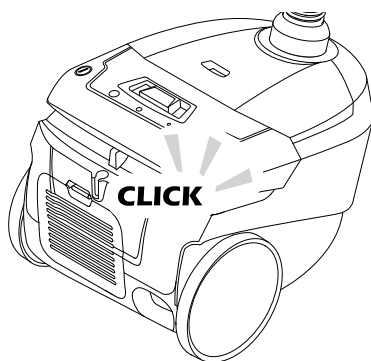
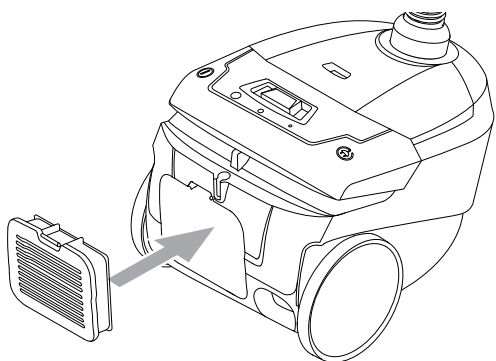

I

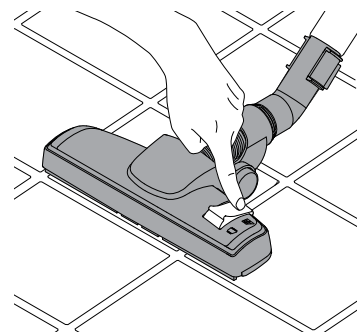
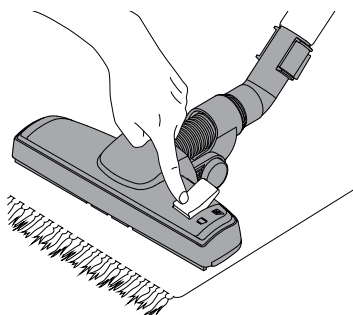
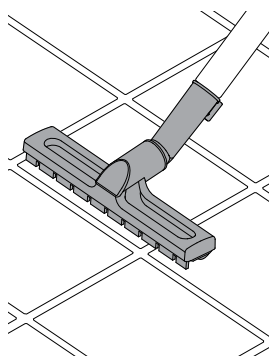
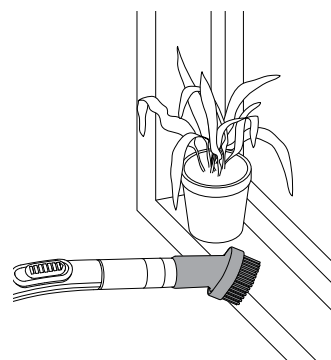
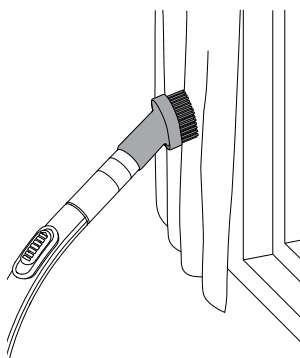
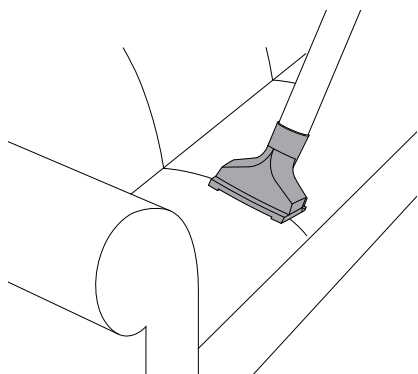

J

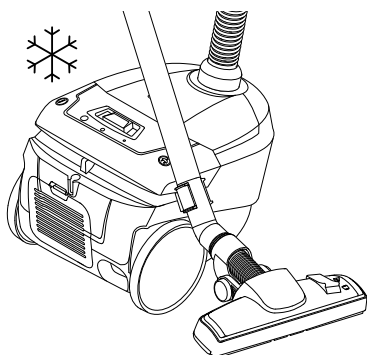
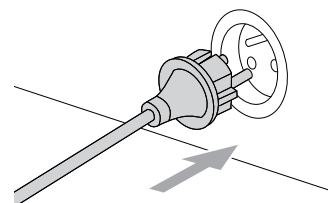
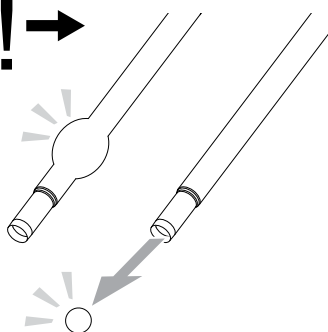
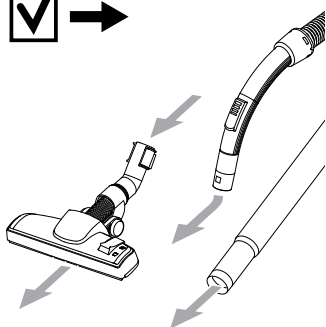
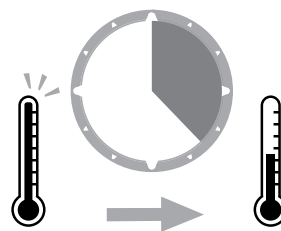
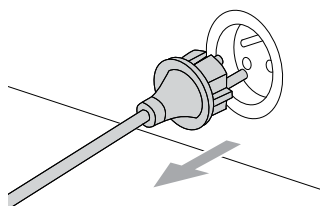
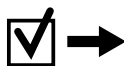
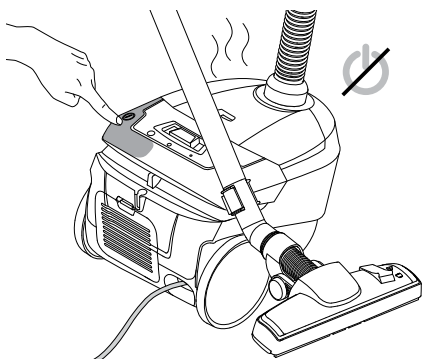

K

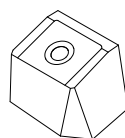
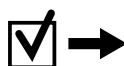
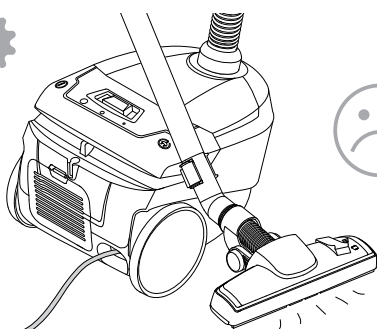

K

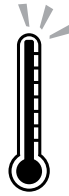
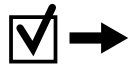
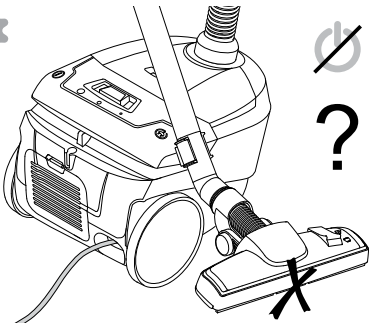
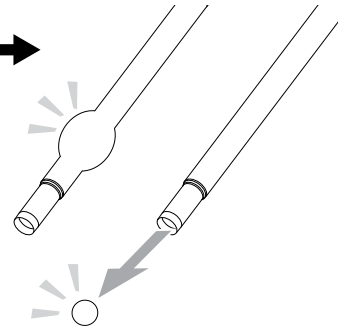
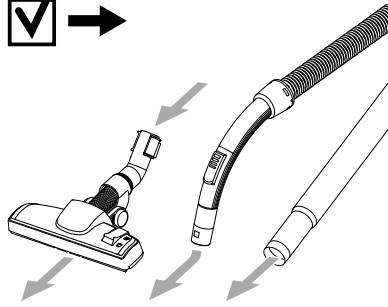
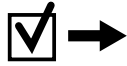
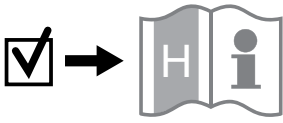

L

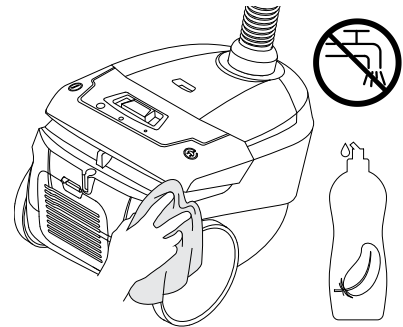
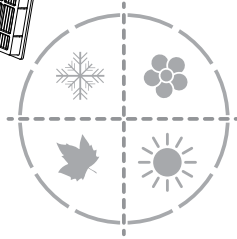
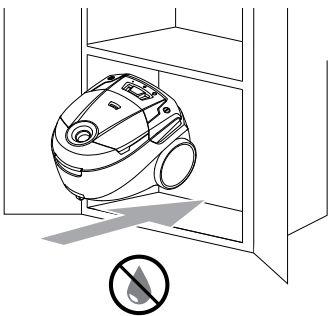

# Megfelelőségi nyilatkozat

Mi, a

Nilfisk A/S  
Kornmarksvej 1  
DK-2605 Broendby  
DÁNIA

ezúton kijelentjük, hogy a termék:

Termék: Porszívó - Fogyasztói - Száras  
Leírás: 220-240V 50/60Hz, IPX0  
Típus: Neo

megfelel az alábbi szabványoknak:

EN 60335-1:2012+A11:2014  
EN 60335-2-2:2010+A11:2012+A1:2013  
EN 55014-1:2006+A1:2009+A2:2011  
EN 55014-2:2015  
EN 61000-3-2:2014  
EN 61000-3-3:2013  
EN 50581:2012  
EN 60312-1:2017  
EN 60704-2-1:2015

Az alábbi rendeletek alapján:

2014/35/EU  
2014/30/EU  
2011/65/EU  
2009/125/EC  
666/2013/EU

Hadsund, 07-02-2018



Esben Graff  
VP Portfolio Management, Consumer



## HEAD QUARTER

### DENMARK

Nilfisk A/S  
Kornmarksvej 1  
DK-2605 Broendby  
Tel.: (+45) 4323 8100  
Website: www.nilfisk.com

## SALES COMPANIES

### ARGENTINA

Nilfisk srl.  
Edificio Central Park  
Herrera 1855, 6th floor/604  
Ciudad de Buenos Aires  
Tel.: (+54) 11 6091 1571  
Website: www.consumer.nilfisk.com.ar

### AUSTRALIA

Nilfisk Pty Ltd  
Unit 1/13 Bessemer Street  
Blacktown NSW 2148  
Tel.: (+61) 2 98348100  
Website: www.consumer.nilfisk.com.au

### AUSTRIA

Nilfisk GmbH  
Metzgerstrasse 68  
5101 Bergheim bei Salzburg  
Tel.: (+43) 662 456 400 90  
Website: www.nilfisk.at

### BELGIUM

Nilfisk n.v.s.a.  
Riverside Business Park  
Boulevard Internationellaan 55  
Bâtiment C3/C4 Gebouw  
Bruxelles 1070  
Tel.: (+32) 24 67 60 50  
Website: www.consumer.nilfisk.be

### Brazil

Nilfisk do Brasil  
Av. Eng. Luis Carlos Berrini, 550  
40 Andar, Sala 03  
SP - 04571-000 Sao Paulo  
Tel.: (+11) 3959-0300 / 3945-4744  
Website: www.nilfisk.com.br

### CANADA

Nilfisk Canada Company  
240 Superior Boulevard  
Mississauga, Ontario L5T 2L2  
Tel.: (+1) 800-668-8400  
Website: www.nilfisk.ca

### CHILE

Nilfisk S.A. (Comercial KCS Ltda)  
Salar de Llamara 822  
8320000 Santiago  
Tel.: (+56) 2684 5000  
Website: www.nilfisk.cl

### CHINA

Nilfisk  
4189 Yindu Road  
Xinzhuang Industrial Park  
201108 Shanghai  
Tel.: (+86) 21 3323 2000  
Website: www.nilfisk.cn

### CZECH REPUBLIC

Nilfisk s.r.o.  
VGP Park Horní Počernice  
Do Čertous 1/2658  
193 00 Praha 9  
Tel.: (+420) 244 090 912  
Website: www.consumer.nilfisk.cz

### DENMARK

Nilfisk A/S  
Kornmarksvej 1  
2605 Broendby  
Tel.: (+45) 4323 4050  
Website: www.consumer.nilfisk.dk

### FINLAND

Nilfisk Oy Ab  
Koskelontie 23 E  
02920 Espoo  
Tel.: (+358) 207 890 600  
Website: www.consumer.nilfisk.fi

### FRANCE

Nilfisk SAS  
26 Avenue de la Baltique  
Villebon sur Yvette  
91978 Courtaouef Cedex  
Tel.: (+33) 169 59 87 24  
Website: www.consumer.nilfisk.fr

### GERMANY

Nilfisk GmbH  
Guido-Oberdorfer-Strasse 2-10  
89287 Bellenberg  
Tel.: (+49) (0)7306/72-444  
Website: www.consumer.nilfisk.de

### GREECE

Nilfisk A.E.  
Αναπαύσεως 29  
Κορωπί Τ.Κ. 194 00

Tel.: (30) 210 9119 600  
Website: www.consumer.nilfisk.gr

### HOLLAND

Nilfisk B.V.  
Versterkerstraat 5  
1322 AN Almere  
Tel.: (+31) 036 5460760  
Website: www.consumer.nilfisk.nl

### HONG KONG

Nilfisk Ltd.  
2001 HK Worsted Mills  
Industrial Building  
31-39, Wo Tong Tsui St.  
Kwai Chung, N.T.  
Tel.: (+852) 2427 5951  
Website: www.nilfisk.com

### HUNGARY

Nilfisk Kft.  
II. Rákóczi Ferenc út 10  
2310 Szigetszentmiklós-Lakihegy  
Tel.: (+36) 24 475 550  
Website: www.nilfisk.hu

### INDIA

Nilfisk India Limited  
Pramukh Plaza, 'B' Wing, 4th floor, Unit No. 403  
Cardinal Gracious Road, Chakala  
Andheri (East) Mumbai 400 099  
Tel.: (+91) 22 6118 8188  
Website: www.nilfisk.in

### IRELAND

Nilfisk  
1 Stokes Place  
St. Stephen's Green  
Dublin 2  
Tel.: (+35) 3 12 94 38 38  
Website: www.nilfisk.ie

### ITALY

Nilfisk SpA  
Strada Comunale della Braglia, 18  
26862 Guardamiglio (LO)  
Tel.: (+39) (0) 377 414021  
Website: www.nilfisk.it

### JAPAN

Nilfisk Inc.  
1-6-6 Kita-shinyokohama, Kouhoku-ku  
Yokohama, 223-0059  
Tel.: (+81) 45548 2571  
Website: www.nilfisk.com

### MALAYSIA

Nilfisk Sdn Bhd  
Sd 33, Jalan KIP 10  
Taman Perindustrian KIP  
Sri Damansara  
52200 Kuala Lumpur  
Tel.: +603 6275 3120  
Website: www.nilfisk.com

### MEXICO

Nilfisk de Mexico, S. de R.L. de C.V.  
Pirneos #515 Int.  
60-70 Microparque  
Industrial WSantiago  
76120 Queretaro  
Tel.: (+52) (442) 427 77 00  
Website: www.nilfisk.com

### NEW ZEALAND

Nilfisk Limited  
Suite F, Building E  
42 Tawa Drive  
0632 Albany Auckland  
Tel.: (+64) 9 414 1996  
Website: www.nilfisk.com

### NORWAY

Nilfisk AS  
Bjørnerudveien 24  
1266 Oslo  
Tel.: (+47) 22 75 17 80  
Website: www.consumer.nilfisk.no

### PERU

Nilfisk S.A.C.  
Calle Boulevard 162, Of. 703, Lima 33- Peru  
Lima  
Tel.: (511) 435-6840  
Website: www.nilfisk.com

### POLAND

Nilfisk Sp. Z.O.O.  
Millenium Logistic Park  
ul. 3 Maja 8, Bud. B4  
05-800 Pruszków  
Tel.: (+48) 22 738 3750  
Website: www.consumer.nilfisk.pl

### PORTUGAL

Nilfisk Lda.  
Sintra Business Park  
Zona Industrial Da Abrunheira  
Edifício 1, 1º A  
P2710-089 Sintra  
Tel.: (+351) 21 911 2670  
Website: www.nilfisk.pt

### RUSSIA

Nilfisk LLC

Vyatskaya str. 27, bld. 7/1st  
127015 Moscow  
Tel.: (+7) 495 783 9602  
Website: www.consumer.nilfisk.ru

### SINGAPORE

Den-Sin  
22 Tuas Avenue 2  
639453 Singapore  
Tel.: (+65) 6268 1006  
Website: www.densin.com

### SLOVAKIA

Nilfisk s.r.o.  
Bancíkovej 1/A  
SK-821 03 Bratislava  
Tel.: (+421) 910 222 928  
Website: www.consumer.nilfisk.sk

### SOUTH AFRICA

Nilfisk (Pty) Ltd  
Kimbulk Office Park, 9 Zeiss Road  
Laser Park, Honeydew  
Johannesburg  
Tel.: (+27) 118014600  
Website: www.nilfisk.co.za

### SOUTH KOREA

Nilfisk Korea  
3F Duksoo B/D. 317-15  
Sungsoo-Dong 2Ga  
Sungdong-Gu, Seoul  
Tel.: (+82) 2497 8636  
Website: www.nilfisk.co.kr

### SPAIN

Nilfisk S.A.U  
Paseo del Rengle, 5 Planta. 9-10  
08302 Mataró  
Tel.: (+34) 93 741 2400  
Website: www.consumer.nilfisk.es

### SWEDEN

Nilfisk AB  
Täljegårdsgatan 4  
431 53 Mölndal  
Tel.: (+46) 31 706 73 00  
Website: www.consumer.nilfisk.se

### SWITZERLAND

Nilfisk AG  
Ringstrasse 19  
Kircheberg/Industri Stelz  
9500 Wil  
Tel.: (+41) 71 92 38 444  
Website: www.consumer.nilfisk.ch

### TAIWAN

Nilfisk Ltd  
Taiwan Branch (H.K)  
No. 5, Wan Fang Road  
Taipei  
Tel.: (+88) 6227 00 22 68  
Website: www.nilfisk.tw

### THAILAND

Nilfisk Co. Ltd.  
89 Soi Chokechai-Ruammitr  
Viphavadee-Rangsit Road  
Ladyao, Jatuchak, Bangkok 10900  
Tel.: (+66) 2275 5630  
Website: www.nilfisk.co.th

### TURKEY

Nilfisk A.S.  
Serifali Mh. Bayraktar Bulv. Sehit Sk. No:7  
Ümraniye, 34775 Istanbul  
Tel.: +90 216 466 94 94  
Website: www.consumer.nilfisk.com.tr

### UNITED ARAB EMIRATES

Nilfisk Middle East Branch  
SAIF-Zone  
P.O. Box 122298  
Sharjah  
Tel.: (+971) (0) 655-78813  
Website: www.nilfisk.com

### UNITED KINGDOM

Nilfisk Ltd.  
Nilfisk House, Bowerbank Way  
Gillwily Industrial Estate, Penrith  
Cumbria CA11 9BQ  
Tel.: (+44) (0) 1768 868995  
Website: www.consumer.nilfisk.co.uk

### UNITED STATES

Nilfisk Inc.  
14600 21st Avenue North  
Plymouth, MN-55447  
Tel.: (+1) 800-989-2235  
Website: www.nilfisk.com

### VIETNAM

Nilfisk Vietnam  
No. 51 Doc Ngu Str.  
P. Vinh Phúc, Q.Ba Dinh  
Hanoi  
Tel.: (+84) 761 5642  
Website: www.nilfisk.com

